



# Husqvarna®



560 XP® Mark II, 560 XP®G Mark II, 562 XP®  
Mark II, 562 XP®G Mark II

## Περιεχόμενα

Εισαγωγή.....	2	Αντιμετώπιση προβλημάτων.....	36
Ασφάλεια.....	4	Μεταφορά και αποθήκευση.....	37
Συναρμολόγηση.....	10	Τεχνικά στοιχεία.....	37
Λειτουργία.....	11	Αξεσουάρ για το .....	40
Συντήρηση.....	23	Δήλωση συμμόρφωσης.....	43

## Εισαγωγή

### Προβλεπόμενη χρήση

Αυτό το αλυσοπρίονο δασκομίας έχει σχεδιαστεί για εργασίες στο δάσος όπως υλοτομία, ξεκλάρισμα και κοπή.

**Περιεχόμενα** Μπορεί να ισχύουν εθνικοί κανονισμοί που θέτουν όρια στη χρήση του προϊόντος.

### Περιγραφή προϊόντος

Τα Husqvarna 560XP Mark II, 560XPG Mark II, 562XP Mark II, 562XPG Mark II είναι μοντέλα αλυσοπρίονου με κινητήρα εσωτερικής καύσης.

Εργαζόμεστε συνεχώς για απολαμβάνετε μεγαλύτερη ασφάλεια και υψηλότερη απόδοση κατά τη διάρκεια της εργασίας. Απευθυνθείτε στον αντιπρόσωπο σέρβις για περισσότερες πληροφορίες.

### Επισκόπηση προϊόντος

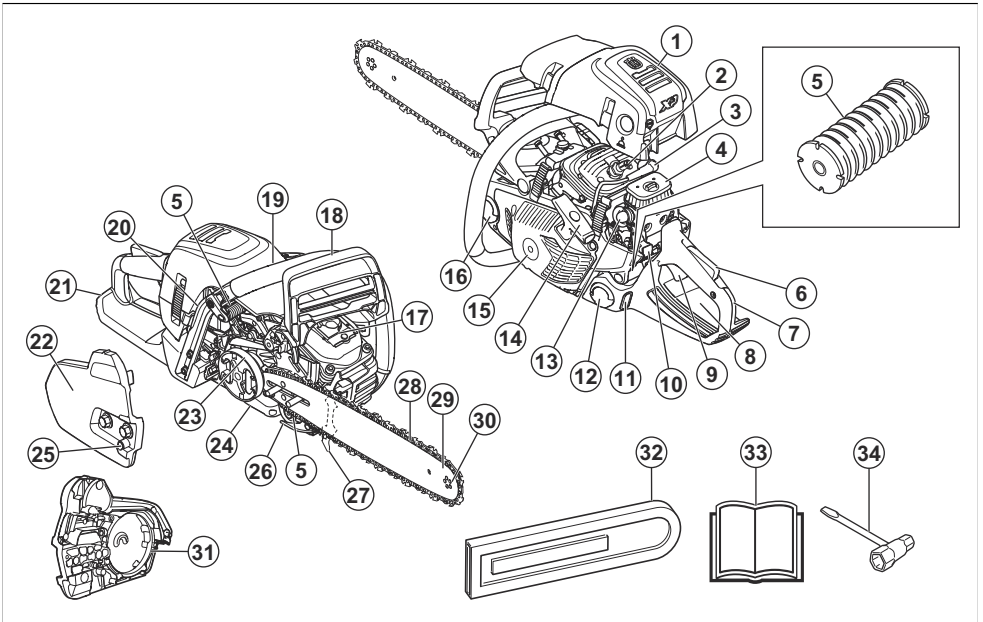

1. Κάλυμμα κυλίνδρου
2. Μπουζί
3. Καπάκι μπουζί
4. Φίλτρο αέρα
5. Σύστημα απόσβεσης κραδασμών, 3 μονάδες
6. Ασφάλεια σκανδάλης γκαζιού
7. Οπίσθια χειρολαβή
8. Πληροφορίες και προειδοποιητικά σήματα
9. Σκανδάλη γκαζιού
10. Διακόπτης εκκίνησης/διακοπής λειτουργίας
11. Θυρίδα στάθμης καυσίμου
12. Ντεπόζιτο καυσίμου
13. Φούσκα πλήρωσης χειροκίνητης αντλίας καυσίμου (πουάρ)
14. Κουμπί εκκίνησης
15. Κουμπί διακοπής λειτουργίας
16. Κουμπί κλεισίματος
17. Κουμπί αλλαγής αλυσίδας
18. Κουμπί αλλαγής αλυσίδας
19. Κουμπί αλλαγής αλυσίδας
20. Κουμπί αλλαγής αλυσίδας
21. Κουμπί αλλαγής αλυσίδας
22. Κουμπί αλλαγής αλυσίδας
23. Κουμπί αλλαγής αλυσίδας
24. Κουμπί αλλαγής αλυσίδας
25. Κουμπί αλλαγής αλυσίδας
26. Κουμπί αλλαγής αλυσίδας
27. Κουμπί αλλαγής αλυσίδας
28. Κουμπί αλλαγής αλυσίδας
29. Κουμπί αλλαγής αλυσίδας
30. Κουμπί αλλαγής αλυσίδας
31. Κουμπί αλλαγής αλυσίδας
32. Κουμπί αλλαγής αλυσίδας
33. Κουμπί αλλαγής αλυσίδας
34. Κουμπί αλλαγής αλυσίδας

14. Λαβή κορδονιού συστήματος εκκίνησης
15. Περιβλήμα συστήματος εκκίνησης
16. Ντεπόζιτο λαδιού αλυσίδας
17. Εξάτμιση
18. Φρένο αλυσίδας και προφυλακτήρας μπροστινού χεριού
19. Εμπρόσθια λαβή
20. Διακόπτης για θερμαινόμενες λαβές (560XPG Mark II, 562XPG Mark II)
21. Δεξί προστατευτικό χεριού
22. Κάλυμμα συμπλέκτη
23. Συμπλέκτης/καμπάνα συμπλέκτη
24. Βίδα ρύθμισης αντλίας λαδιού
25. Βίδα τεντώματος αλυσίδας
26. Συγκρατητής αλυσίδας
27. Οδοντωτός προφυλακτήρας
28. Αλυσίδα πριονιού
29. Λάμα οδήγησης
30. Γρανάζι μύτης της λάμας
31. Στεφάνη φρένου
32. Προστατευτικό μεταφοράς
33. Εγχειρίδιο χρήσης
34. Γερμανοπολύγωνο κλειδί

## Σύμβολα στο προϊόν



Διακοπή.



Να είστε προσεκτικοί και να χρησιμοποιείτε το προϊόν σωστά. Αυτό το προϊόν μπορεί να προκαλέσει σοβαρό τραυματισμό ή θάνατο του χειριστή ή άλλων ατόμων.



Διαβάστε προσεκτικά το εγχειρίδιο χρήσης και βεβαιωθείτε ότι έχετε κατανοήσει τις οδηγίες προτού χρησιμοποιήσετε αυτό το προϊόν.



Φοράτε πάντα εγκεκριμένο κράνος προστασίας, εγκεκριμένα προστατευτικά ακοής και μέσα προστασίας των ματιών.



Χρησιμοποιήστε και τα 2 χέρια σας για να χειριστείτε το προϊόν.



Μην χειρίζεστε το προϊόν με το ένα χέρι.



Μην αφήνετε την άκρη (μύτη) της λάμας να έρχεται σε επαφή με άλλα αντικείμενα.



Προειδοποίηση! Όταν μύτη της λάμας αγγίξει ένα αντικείμενο, μπορεί να προκληθεί κλώτσημα. Το κλώτσημα (τίναγμα) προκαλεί μια αστραπιαία αντίδραση, η οποία τινάζει τη λάμα προς τα πάνω και προς την κατεύθυνση του χειριστή. Μπορεί να προκαλέσει σοβαρό τραυματισμό.



Αυτό το προϊόν συμμορφώνεται με τις ισχύουσες οδηγίες ΕΚ.



Αυτό το προϊόν συμμορφώνεται με τις ισχύουσες οδηγίες του Η.Β.



Ετικέτα εκπομπών θορύβου στο περιβάλλον σύμφωνα με οδηγίες και κανονισμούς της ΕΕ και του Η.Β. και τη νομοθεσία της Νότιας Νέας Ουαλίας "Κανονισμός για την προστασία των περιβαλλοντικών δράσεων (έλεγχος θορύβου) του 2017". Η εγγυημένη στάθμη θορύβου του προϊόντος καθορίζεται στην ενότητα *Τεχνικά στοιχεία στη σελίδα 37* και στην ετικέτα.



Εναρξη.



Φούσκα πλήρωσης χειροκίνητης αντλίας καυσίμου (πουάρ).



Ρύθμιση της αντλίας λαδιού.



Με καύσιμο.



Λάδι αλυσίδας.



Αν το προϊόν σας φέρει αυτό το σύμβολο, διαθέτει θερμαινόμενες λαβές.

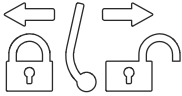

yyyywwxxxx

Φρένο αλυσίδας, συμπλεγμένο (μπροστά). Φρένο αλυσίδας, αποσυμπλεγμένο (πίσω).

Η πινακίδα ονομαστικών τιμών ή το τυπωμένο μέτρος με λέιζερ δείχνει τον αριθμό σειράς. Το **yyyy** είναι το έτος παραγωγής και το **ww** είναι η εβδομάδα παραγωγής.

**Περιεχόμενα** Άλλα σύμβολα/σήματα που υπάρχουν στο προϊόν αναφέρονται σε απαιτήσεις πιστοποίησης για ορισμένες αγορές.

## Εκπομπές Euro V



**ΠΡΟΕΙΔΟΠΟΙΗΣΗ:** Οποιαδήποτε μη εξουσιοδοτημένη παρέμβαση στον κινητήρα ακυρώνει την έγκριση τύπου ΕΕ αυτού του προϊόντος.

## Ασφάλεια

### Ορισμοί για την ασφάλεια

Για την επισήμανση ειδικών σημαντικών τμημάτων του εγχειριδίου χρησιμοποιούνται προειδοποιήσεις, συστάσεις προσοχής και σημειώσεις.



**ΠΡΟΕΙΔΟΠΟΙΗΣΗ:** Χρησιμοποιείται όταν υπάρχει κίνδυνος τραυματισμού ή θανάτου του χειριστή ή άλλων παριστάμενων ατόμων, αν δεν τηρηθούν οι οδηγίες που παρέχονται στο εγχειρίδιο.



**ΠΡΟΣΟΧΗ:** Χρησιμοποιείται όταν υπάρχει κίνδυνος πρόκλησης ζημιάς στο προϊόν, σε άλλα υλικά ή στον παρακείμενο χώρο, αν δεν τηρηθούν οι οδηγίες που παρέχονται στο εγχειρίδιο.

**Περιεχόμενα** Χρησιμοποιείται για παροχή περισσότερων πληροφοριών, οι οποίες χρειάζονται σε μια δεδομένη κατάσταση.

### Γενικές οδηγίες ασφαλείας



**ΠΡΟΕΙΔΟΠΟΙΗΣΗ:** Προτού χρησιμοποιήσετε το προϊόν, διαβάστε τις παρακάτω προειδοποιητικές οδηγίες.

- Το αλυσοπρίονο είναι ένα επικίνδυνο εργαλείο, εάν δεν χρησιμοποιείται προσεκτικά ή σωστά, και μπορεί να προκαλέσει σοβαρό ή ακόμα και θανατηφόρο τραυματισμό. Είναι ιδιαίτερα σημαντικό να διαβάσετε και να κατανοήσετε τα περιεχόμενα του παρόντος εγχειριδίου χρήσης.
- Δεν επιτρέπονται, σε καμία περίπτωση, τροποποιήσεις στη σχεδίαση του προϊόντος χωρίς την έγκριση του κατασκευαστή. Μην χρησιμοποιείτε

προϊόντα που φαίνεται ότι έχουν τροποποιηθεί από άλλα άτομα. Χρησιμοποιείτε πάντα τα αξεσουάρ που συνιστώνται γι' αυτό το προϊόν. Η μη εξουσιοδοτημένη εκτέλεση τροποποιήσεων ή/και η χρήση μη γνήσιων αξεσουάρ μπορεί να οδηγήσει σε σοβαρό προσωπικό τραυματισμό ή θάνατο του χειριστή ή άλλων ατόμων.

- Μια χρησιμοποιημένη εξάτμιση (σιγαστήρας)/ σύστημα ανάσχεσης σπινθήρων και επιφάνειες στερέωσης συστήματος ανάσχεσης σπινθήρων μπορεί να περιέχει κατάλοιπα σωματιδίων καύσης που μπορεί να είναι καρκινογόνα. Αποφύγετε την έκθεση σε αυτές τις ενώσεις κατά το χειρισμό της εξάτμισης (σιγαστήρα) ή/και του συστήματος ανάσχεσης σπινθήρων. Πριν από οποιοδήποτε χειρισμό της εξάτμισης (σιγαστήρα) ή/και του συστήματος ανάσχεσης σπινθήρων, βλ. *Εξάτμιση στη σελίδα 8*.
- Η μακροπρόθεσμη εισπνοή καυσαερίων από τον κινητήρα, μικροσταγονιδίων λαδιού από την αλυσίδα και σκόνης από πριονίδι μπορεί να είναι επικίνδυνη για την υγεία.
- Αυτό το προϊόν παράγει ηλεκτρομαγνητικό πεδίο κατά τη λειτουργία του. Το πεδίο αυτό, υπό ορισμένες συνθήκες, μπορεί να προκαλέσει παρεμβολές σε ενεργά ή παθητικά ιατρικά εμφυτεύματα. Προκειμένου να μειωθεί ο κίνδυνος παθήσεων που μπορεί να προκαλέσουν τραυματισμό ή θάνατο, συνιστούμε στα άτομα με ιατρικά εμφυτεύματα να συμβουλευτούν το θεράποντα ιατρό τους και τον κατασκευαστή του ιατρικού εμφυτεύματος, πριν να θέσουν το προϊόν σε λειτουργία.
- Οι πληροφορίες στο παρόν εγχειρίδιο χρήσης δεν υποκαθιστούν ποτέ τις επαγγελματικές ικανότητες και την εμπειρία. Εάν βρεθείτε σε κατάσταση που να μην αισθάνεστε ασφαλή, σταματήστε και αναζητήστε συμβουλές από ειδικό. Επικοινωνήστε με τον αντιπρόσωπο σέρβις ή έναν έμπειρο χρήστη

αλυσπρίονου. Μην επιχειρήσετε να εκτελέσετε μια εργασία εάν δεν αισθάνεστε βέβαιοι!

## Οδηγίες ασφαλείας για τη λειτουργία



**ΠΡΟΕΙΔΟΠΟΙΗΣΗ:** Προτού χρησιμοποιήσετε το προϊόν, διαβάστε τις παρακάτω προειδοποιητικές οδηγίες.

- Προτού χρησιμοποιήσετε το προϊόν, πρέπει να κατανοήσετε τις επιπτώσεις του κλωστήματος (τίνιγματος) και τους τρόπους με τους οποίους μπορείτε να το αποφύγετε. Ανατρέξτε στην ενότητα *Φρένο αλυσίδας και προφυλακτικής μπροστινού χεριού στη σελίδα 7* για οδηγίες.
- Μην χρησιμοποιείτε ποτέ το προϊόν εάν παρουσιάζει πρόβλημα.
- Μην χρησιμοποιείτε ποτέ το προϊόν, εάν υπάρχει ορατή ζημιά στο καπάκι του μπουζί και στο καλώδιο ανάφλεξης. Υπάρχει κίνδυνος σπινθηρισμού, ο οποίος μπορεί να προκαλέσει πυρκαγιά.
- Μην χρησιμοποιείτε ποτέ το προϊόν εάν είστε κουρασμένοι, υπό την επήρεια αλκοόλ ή ναρκωτικών, φαρμακευτικής αγωγής ή άλλων ουσιών που μπορεί να επηρεάσουν την όραση, την εγρήγορση, τον συντονισμό ή την κρίση σας.
- Μην χρησιμοποιείτε το προϊόν όταν επικρατούν άσχημες καιρικές συνθήκες, όπως πυκνή ομίχλη, δυνατή βροχή, ισχυροί άνεμοι, έντονο ψύχος κ.λπ. Η εργασία με άσχημες καιρικές συνθήκες είναι κουραστική και συχνά επιφέρει πρόσθετους κινδύνους, όπως παγωμένο έδαφος, μη αναμενόμενη κατεύθυνση ρίψης κ.λπ.
- Μην εκκινείτε ποτέ ένα προϊόν, εάν δεν έχει γίνει σωστή τοποθέτηση της λάμας οδηγησης, της αλυσίδας του πριονιού και όλων των καλυμμάτων. Ανατρέξτε στην ενότητα *Εισαγωγή στη σελίδα 10* για οδηγίες. Εάν η λάμα και η αλυσίδα του πριονιού δεν έχουν στερεωθεί στο προϊόν, μπορεί να χαλαρώσει ο συμπλέκτης και να προκαλέσει σοβαρό τραυματισμό.

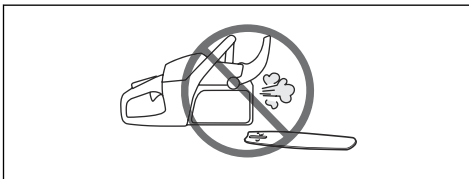

- Μην εκκινείτε ποτέ το προϊόν σε κλειστούς χώρους. Οι αναθυμιάσεις της εξάτμισης μπορεί να είναι επικίνδυνες σε περίπτωση εισπνοής.
- Οι αναθυμιάσεις της εξάτμισης καίνε και μπορεί να περιέχουν σπινθήρες ικανούς να προκαλέσουν πυρκαγιά. Μην εκκινείτε ποτέ το προϊόν κοντά σε εύφλεκτα υλικά!
- Πρέπει να παρακολουθείτε τον περιβάλλοντα χώρο και να βεβαιώνετε ότι δεν υπάρχουν άνθρωποι ή ζώα που μπορεί να έρθουν σε επαφή με το προϊόν ή να επηρεάσουν τον τρόπο που το ελέγχετε.

- Μην επιτρέπετε ποτέ σε παιδιά να χρησιμοποιούν το προϊόν ή να βρίσκονται κοντά σε αυτό. Δεδομένου ότι το προϊόν είναι εξοπλισμένο με ελαττηριωτό διακόπτη εκκίνησης/διακοπής λειτουργίας και μπορεί να εκκινήσει με χαμηλή ταχύτητα και δύναμη στη λαβή του συστήματος εκκίνησης, ακόμη και μικρά παιδιά, υπό ορισμένες συνθήκες, μπορούν να ασκήσουν τη δύναμη που χρειάζεται για την εκκίνηση του προϊόντος. Αυτό μπορεί να οδηγήσει σε σοβαρό τραυματισμό. Συνεπώς, πρέπει να αφαιρείτε το καπάκι του μπουζί, όταν το προϊόν δεν βρίσκεται υπό στενή παρακολούθηση.
- Πρέπει να έχετε σταθερή στάση σώματος, ώστε να ελέγχετε πλήρως το προϊόν. Μην εργάζεστε ποτέ στηριζόμενοι επάνω σε σκάλα, σε δέντρο ή σε σημείο όπου δεν υπάρχει σταθερό έδαφος για να σταθείτε.

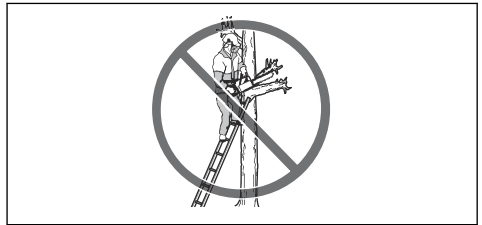

- Για την εκτέλεση εργασιών επάνω σε δέντρα, απαιτείται η χρήση ειδικών τεχνικών κοπής και χειρισμού, οι οποίες θα πρέπει να χρησιμοποιούνται υπό επίβλεψη προκειμένου να μειώνεται ο αυξημένος κίνδυνος τραυματισμού. Μην εργάζεστε ποτέ επάνω σε δέντρο εάν δεν διαθέτετε την κατάλληλη εξειδικευμένη και επαγγελματική κατάρτιση για την εκτέλεση τέτοιων εργασιών, συμπεριλαμβανομένης της εκπαίδευσης για τη χρήση εξοπλισμού ασφαλείας και αναρρίχησης, όπως εξαρτήσεις, σχοινιά, ζώνες, ειδικά υποδήματα αναρρίχησης, γάντζοι, κρίκοι ασφαλείας κ.λπ.
- Μην επιχειρείτε ποτέ να πιάσετε κομμάτια που πέφτουν. Μην εκτελείτε ποτέ κοπή σε δέντρα όταν συγκρατείτε με ένα μόνο σχοινί. Χρησιμοποιείτε πάντα δύο σχοινιά συγκράτησης.
- Η έλλειψη συγκέντρωσης μπορεί να οδηγήσει σε κλώστημα (τίνιγμα), εάν η περιοχή κλωστήματος της λάμας ακουμπήσει κατά λάθος σε κάποιο κλαδί, κοντινό δέντρο ή άλλο αντικείμενο.



- Μην χρησιμοποιείτε ποτέ το προϊόν κρατώντας το με το ένα χέρι. Δεν μπορείτε να ελέγξετε αυτό το προϊόν με ασφάλεια με το ένα χέρι.
- Να κρατάτε πάντα το προϊόν και με τα δύο χέρια. Το δεξί χέρι θα πρέπει να βρίσκεται στην πίσω χειρολαβή, ενώ το αριστερό στην μπροστινή χειρολαβή. Όλα τα άτομα, ανεξάρτητα από το αν είναι δεξιόχειρες ή αριστερόχειρες, πρέπει να τοποθετούν με τον παραπάνω τρόπο τα χέρια τους στις λαβές. Χρησιμοποιείτε σταθερή λαβή με τους αντίχειρες και τα δάχτυλά σας γύρω από τις λαβές. Η συγκεκριμένη λαβή ελαχιστοποιεί τον κίνδυνο κλωστήματος και σας επιτρέπει να διατηρείτε τον έλεγχο του προϊόντος. Μην αφήνετε τις χειρολαβές!

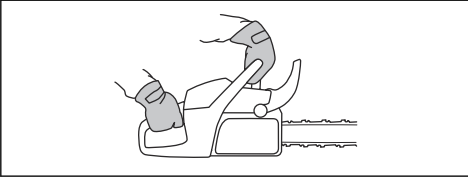

- Μην χρησιμοποιείτε ποτέ το προϊόν ψηλότερα από τον ώμο σας.



- Μην χρησιμοποιείτε το προϊόν σε περιστάσεις όπου δεν μπορείτε να ζητήσετε βοήθεια σε περίπτωση ατυχήματος.
- Προτού μετακινήσετε το προϊόν, σβήστε τον κινητήρα και κλειδώστε την αλυσίδα του πριονιού με το φρένο αλυσίδας. Μεταφέρετε το προϊόν με τη λάμα οδήγησης και την αλυσίδα πριονιού στραμμένες προς τα πίσω. Πρέπει να τοποθετείτε προστατευτικό μεταφοράς στη λάμα προτού μεταφέρετε το προϊόν σε οποιαδήποτε απόσταση.
- Όταν ακουμπάτε το προϊόν στο έδαφος, πρέπει να κλειδώνετε την αλυσίδα του πριονιού με το φρένο αλυσίδας και να διασφαλίζετε ότι το προϊόν βρίσκεται πάντα εντός του οπτικού σας πεδίου. Απενεργοποιήστε τον κινητήρα προτού απομακρυνθείτε από το προϊόν για οποιοδήποτε χρονικό διάστημα.
- Ορισμένες φορές κολούν ροκανίδια στο κάλυμμα του συμπλέκτη και προκαλούν εμπλοκή της αλυσίδας του πριονιού. Σβήνετε πάντα τον κινητήρα προτού ξεκινήσετε τη διαδικασία καθαρισμού.
- Σε περίπτωση λειτουργίας του κινητήρα σε περιορισμένο ή ανεπαρκώς αεριζόμενο χώρο, μπορεί να προκληθεί θάνατος λόγω δηλητηρίασης από μονοξείδιο του άνθρακα.

- Οι αναθυμιάσεις της εξάτμισης από τον κινητήρα είναι καυτές και μπορεί να περιέχουν σπινθήρες ικανούς να προκαλέσουν πυρκαγιά. Μην θέτετε το προϊόν σε λειτουργία σε εσωτερικό χώρο ή κοντά σε εύφλεκτα υλικά.
- Χρησιμοποιείτε το φρένο αλυσίδας ως φρένο στάθμευσης κατά την εκκίνηση του προϊόντος και κατά τη μετακίνηση σε μικρές αποστάσεις. Μεταφέρετε πάντα το προϊόν από την μπροστινή λαβή. Έτσι μειώνεται ο κίνδυνος να χτυπήσει η αλυσίδα πριονιού εσάς ή κάποιο άτομο που βρίσκεται κοντά σας.
- Η υπερέκθεση σε κραδασμούς μπορεί να προκαλέσει βλάβη στο κυκλοφορικό ή νευρικό σύστημα σε άτομα με βεβαρημένο κυκλοφορικό. Εάν αισθανθείτε συμπτώματα υπερέκθεσης σε κραδασμούς, επικοινωνήστε με τον γιατρό σας. Παραδείγματα τέτοιων συμπτωμάτων είναι το μούδιασμα, η απώλεια αίσθησης, οι σουβλιές, ο πόνος, η μυϊκή ατονία και η αλλαγή στο χρώμα ή την κατάσταση του δέρματος. Τα συμπτώματα αυτά συνήθως εμφανίζονται στα δάχτυλα, τις παλάμες ή τους καρπούς. Τα συμπτώματα αυτά μπορεί να γίνουν εντονότερα σε χαμηλές θερμοκρασίες.
- Δεν είναι δυνατό να καλυφθούν όλες οι καταστάσεις που μπορεί να αντιμετωπίσετε κατά τη χρήση αυτού του προϊόντος. Πρέπει πάντα να είστε προσεκτικοί και να χρησιμοποιείτε την κοινή λογική. Αποφεύγετε καταστάσεις τις οποίες θεωρείτε πέραν των δυνατοτήτων σας. Αν δεν είστε σίγουροι για τις διαδικασίες χειρισμού, αφού διαβάσετε αυτές τις οδηγίες, θα πρέπει να συμβουλευτείτε κάποιον ειδικό πριν συνεχίσετε. Εάν έχετε οποιαδήποτε ερώτηση σχετικά με τη χρήση του προϊόντος, μπορείτε να επικοινωνήσετε με τον αντιπρόσωπο ή με την Husqvarna. Είμαστε πρόθυμοι να σας εξυπηρετήσουμε και να σας δώσουμε συμβουλές και βοήθεια για την αποτελεσματική και ασφαλή χρήση του προϊόντος. Παρακολουθήστε ένα εκπαιδευτικό μάθημα για τη χρήση του αλυσοπριονιού, εάν είναι εφικτό. Πληροφορίες σχετικά με το εκπαιδευτικό υλικό και τα μαθήματα που είναι διαθέσιμα μπορείτε να βρείτε στον αντιπρόσωπο, τη σχολή δασοκομίας ή την τοπική βιβλιοθήκη.



## Εξοπλισμός ατομικής προστασίας



**ΠΡΟΕΙΔΟΠΟΙΗΣΗ:** Προτού χρησιμοποιήσετε το προϊόν, διαβάστε τις παρακάτω προειδοποιητικές οδηγίες.



- Τα περισσότερα ατυχήματα με αλυσοπρίονο προκύπτουν όταν η αλυσίδα πριονιού έρχεται σε επαφή με τον χειριστή. Πρέπει να χρησιμοποιείτε εγκεκριμένο εξοπλισμό ατομικής προστασίας όταν εργάζεστε. Ο εξοπλισμός ατομικής προστασίας δεν παρέχει πλήρη προστασία από τραυματισμούς, ωστόσο μειώνει τη σοβαρότητά τους σε περίπτωση ατυχήματος. Για συστάσεις σχετικά με τον εξοπλισμό που μπορείτε να χρησιμοποιήσετε, απευθυνθείτε στον αντιπρόσωπο σέρβις.
- Τα ρούχα σας πρέπει να είναι εφαρμοστά αλλά δεν πρέπει να περιορίζουν τις κινήσεις σας. Ελέγχετε τακτικά την κατάσταση του εξοπλισμού ατομικής προστασίας σας.
- Να χρησιμοποιείτε εγκεκριμένο κράνος προστασίας.
- Χρησιμοποιείτε εγκεκριμένη προστασία ακοής. Η μακροχρόνια έκθεση στον θόρυβο μπορεί να προκαλέσει μόνιμη βλάβη της ακοής.
- Φοράτε προστατευτικά γυαλιά ή προστατευτικό γείσο προσώπου, για να μειώνετε τον κίνδυνο τραυματισμού από αντικείμενα που μπορεί να εκτοξευθούν. Το προϊόν μπορεί να εκτοξεύσει αντικείμενα, όπως ροκανίδια, μικρά κομμάτια ξύλου κ.λπ., με μεγάλη δύναμη. Αυτό μπορεί να προκαλέσει σοβαρό τραυματισμό, ιδιαίτερα στα μάτια.
- Να χρησιμοποιείτε γάντια για προστασία από αλυσοπρίονα.
- Να χρησιμοποιείτε παντελόνι για προστασία από αλυσοπρίονα.
- Να χρησιμοποιείτε μπότες για προστασία από αλυσοπρίονα με ενίσχυση στα δάχτυλα και αντιολισθητική σόλα.
- Πρέπει πάντα να έχετε μαζί σας ένα κουτί πρώτων βοηθειών.
- Κίνδυνος σπινθήρων. Για να εμποδίσετε την εκδήλωση δασικών πυρκαγιών, πρέπει πάντα να έχετε κοντά σας εργαλεία πυρόσβεσης και ένα φτυάρι.

## Συσκευές ασφαλείας στο προϊόν



**ΠΡΟΕΙΔΟΠΟΙΗΣΗ:** Προτού χρησιμοποιήσετε το προϊόν, διαβάστε τις παρακάτω προειδοποιητικές οδηγίες.

- Μην χρησιμοποιείτε το προϊόν με συσκευές ασφαλείας που έχουν υποστεί ζημιά ή δεν λειτουργούν σωστά.

- Πρέπει να κάνετε τακτικά έλεγχο των συσκευών ασφαλείας. Ανατρέξτε στην ενότητα *Συντήρηση και έλεγχοι των συσκευών ασφαλείας του προϊόντος στη σελίδα 25.*
- Εάν οι συσκευές ασφαλείας έχουν υποστεί ζημιά ή δεν λειτουργούν σωστά, απευθυνθείτε στον αντιπρόσωπο σέρβις της Husqvarna.

## Φρένο αλυσίδας και προφυλακτήρας μπροστινού χεριού

Το προϊόν σας διαθέτει ένα φρένο αλυσίδας που σταματά την αλυσίδα πριονιού σε περίπτωση κλωστήματος. Το φρένο αλυσίδας μειώνει τον κίνδυνο ατυχημάτων, αλλά μόνο εσείς μπορείτε να τα αποτρέψετε.

Το φρένο αλυσίδας (A) ενεργοποιείται χειροκίνητα με το αριστερό σας χέρι ή αυτόματα από τον αδρανειακό μηχανισμό απασφάλισης. Πιέστε τον προφυλακτήρα μπροστινού χεριού (B) προς τα εμπρός για να ενεργοποιησετε το φρένο αλυσίδας χειροκίνητα.

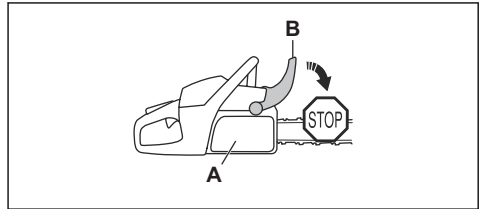

Τραβήξτε τον προφυλακτήρα μπροστινού χεριού προς τα πίσω, για να απενεργοποιήσετε το φρένο της αλυσίδας.

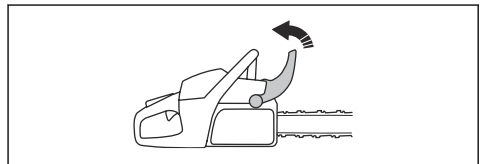

## Ασφάλεια σκανδάλης γκαζιού

Η ασφάλεια της σκανδάλης γκαζιού εμποδίζει την ακούσια λειτουργία της σκανδάλης γκαζιού. Εάν τοποθετήσετε το χέρι σας γύρω από τη λαβή και πατήσετε την ασφάλεια της σκανδάλης γκαζιού (A), η σκανδάλη γκαζιού απελευθερώνεται (B). Εάν απελευθερώσετε τη λαβή, η σκανδάλη γκαζιού και η ασφάλεια της σκανδάλης γκαζιού επανέρχονται στην

αρχική τους θέση. Αυτή η λειτουργία κλειδώνει τη σκανδάλη γκαζιού στο ρελαντί.

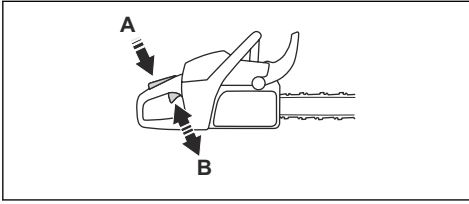

### Συγκρατητής αλυσίδας

Ο συγκρατητής αλυσίδας συγκρατεί την αλυσίδα του πριονιού, εάν κοπεί ή εκτροχιαστεί. Το σωστό τέντωμα της αλυσίδας του πριονιού και η σωστή συντήρηση της αλυσίδας και της λάμας οδήγησης μειώνουν τον κίνδυνο ατυχημάτων.

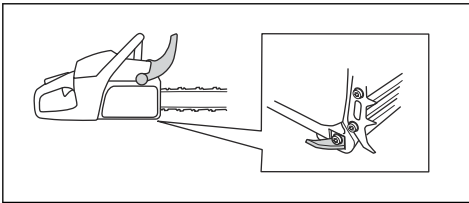

### Προφυλακτήρας δεξιού χεριού

Ο προφυλακτήρας δεξιού χεριού προστατεύει το χέρι σας πάνω στην πίσω λαβή. Ο προφυλακτήρας δεξιού χεριού παρέχει προστασία σε περίπτωση που η αλυσίδα του πριονιού σπάσει ή εκτροχιαστεί. Ο προφυλακτήρας δεξιού χεριού σας προστατεύει επίσης από μικρά ή μεγάλα κλαδιά.

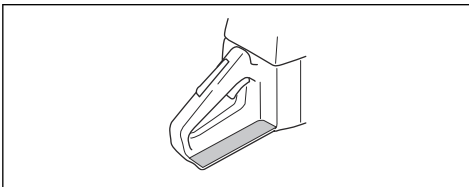

### Σύστημα απόσβεσης κραδασμών

Το σύστημα απόσβεσης κραδασμών μειώνει τους κραδασμούς στις λαβές. Οι μονάδες απόσβεσης κραδασμών λειτουργούν ως διαχωριστικό ανάμεσα στο κυρίως σώμα του προϊόντος και τη μονάδα της λαβής.

Για πληροφορίες σχετικά με το σημείο στο οποίο βρίσκεται το σύστημα απόσβεσης κραδασμών στο δικό σας προϊόν, ανατρέξτε στην ενότητα *Επισκόπηση προϊόντος στη σελίδα 2*.

### Διακόπτης εκκίνησης/διακοπής λειτουργίας

Χρησιμοποιήστε τον διακόπτη εκκίνησης/τερματισμού λειτουργίας για να σβήσετε τον κινητήρα.

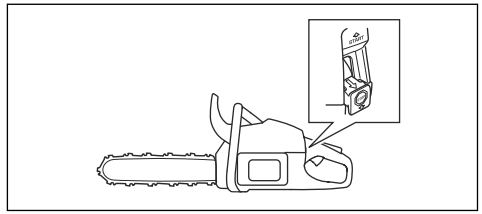

**ΠΡΟΕΙΔΟΠΟΙΗΣΗ:** Ο διακόπτης εκκίνησης/διακοπής λειτουργίας επιστρέφει αυτόματα στην αρχική του θέση. Για να αποφευχθεί τυχόν ακούσια εκκίνηση, αφαιρέστε το καπάκι του μπουζί από το μπουζί κατά τη συναρμολόγηση ή κάντε συντήρηση στο προϊόν.

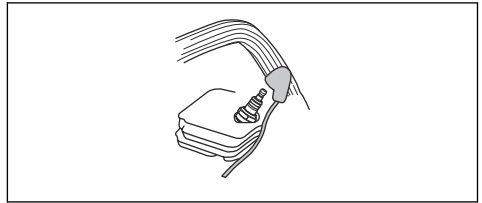

### Εξάτμιση



**ΠΡΟΕΙΔΟΠΟΙΗΣΗ:** Η εξάτμιση (σιγαστήρας) θερμαίνεται πολύ κατά τη διάρκεια της λειτουργίας/μετά από τη λειτουργία, καθώς και κατά τη λειτουργία στο ρελαντί. Υπάρχει κίνδυνος πυρκαγιάς, ιδιαίτερα όταν χρησιμοποιείτε το προϊόν κοντά σε εύφλεκτα υλικά ή/και αναθυμιάσεις.



**ΠΡΟΕΙΔΟΠΟΙΗΣΗ:** Μην χρησιμοποιείτε ποτέ το προϊόν χωρίς σιγαστήρα ή όταν υπάρχει κατεστραμμένος σιγαστήρας. Αν ο σιγαστήρας είναι κατεστραμμένος, αυξάνεται το επίπεδο θορύβου και ο κίνδυνος φωτιάς. Φροντίστε να έχετε κοντά σας εργαλεία πυρόσβεσης. Μην χρησιμοποιείτε ένα προϊόν χωρίς, ή με σπασμένα, σίτα συγκράτησης των σπινθήρων, εάν πρέπει να υπάρχει μια σίτα συγκράτησης των σπινθήρων στην περιοχή σας.



**ΠΡΟΕΙΔΟΠΟΙΗΣΗ:** Μην χρησιμοποιείτε ποτέ ένα προϊόν του οποίου ο σιγαστήρας είναι κατεστραμμένος ή βρίσκεται σε κακή κατάσταση. Αν ο σιγαστήρας είναι κατεστραμμένος, επιστρέψτε το προϊόν σε έναν αντιπρόσωπο/κέντρο σέρβις της Husqvarna.

Η εξάτμιση (σιγαστήρας) διατηρεί τα επίπεδα θορύβου στο ελάχιστο και κατευθύνει τις αναθυμιάσεις της εξάτμισης μακριά από τον χειριστή. Σε περιοχές με θερμό και υγρό κλίμα, υπάρχει υψηλός κίνδυνος φωτιάς. Τηρείτε τους τοπικούς κανονισμούς και τις οδηγίες συντήρησης.

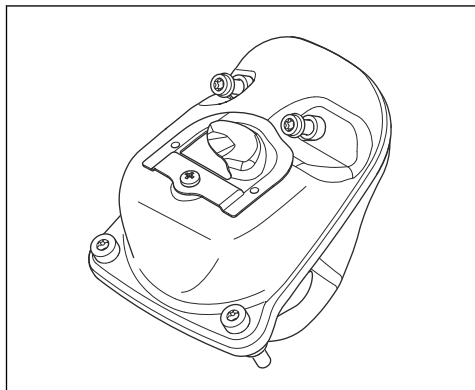

## Ασφάλεια καυσίμου



**ΠΡΟΕΙΔΟΠΟΙΗΣΗ:** Προτού χρησιμοποιήσετε το προϊόν, διαβάστε τις παρακάτω προειδοποιητικές οδηγίες.

- Βεβαιωθείτε ότι υπάρχει επαρκής εξαερισμός κατά τον ανεφοδιασμό ή την ανάμιξη καυσίμου (βενζίνη και λάδι για δίχρονους κινητήρες).
- Τα καύσιμα και οι αναθυμιάσεις καυσίμων είναι ιδιαίτερα εύφλεκτα και μπορούν να προκαλέσουν σοβαρό τραυματισμό σε περίπτωση εισπνοής ή επαφής με το δέρμα. Για αυτό το λόγο, να είστε προσεκτικοί κατά το χειρισμό καυσίμων και να βεβαιώνετε ότι υπάρχει επαρκής εξαερισμός.
- Πρέπει να είστε προσεκτικοί όταν χειρίζεστε καύσιμο και λάδι αλυσίδας. Πρέπει να γνωρίζετε τους κινδύνους φωτιάς, έκρηξης και τους κινδύνους που σχετίζονται με την εισπνοή.
- Μην καπνίζετε και μην τοποθετείτε καυτά αντικείμενα κοντά σε καύσιμα.
- Σβήνετε πάντα τον κινητήρα και αφήνετέ τον να κρυώσει για λίγα λεπτά πριν από τον ανεφοδιασμό.
- Κατά τον ανεφοδιασμό, ανοίγεται την τάπα καυσίμου αργά ώστε η πίεση να εκτονώνεται σταδιακά.
- Μετά τον ανεφοδιασμό, πρέπει να σφίγγετε προσεκτικά την τάπα καυσίμου.
- Μην ανεφοδιάζετε ποτέ το μηχανήμα ενώ ο κινητήρας είναι σε λειτουργία.
- Προτού ξεκινήσετε, πρέπει πάντα να απομακρύνετε το προϊόν τουλάχιστον κατά 3 m (10 ft) από το σημείο και την πηγή ανεφοδιασμού.

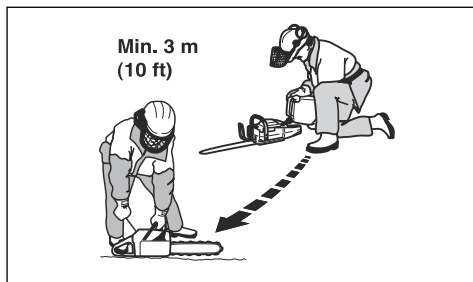

Μετά τον ανεφοδιασμό, υπάρχουν ορισμένες περιστάσεις στις οποίες δεν πρέπει ποτέ να εκκινείτε το προϊόν:

- Εάν έχει χυθεί καύσιμο ή λάδι αλυσίδας πάνω στο προϊόν. Σκουπίστε τις σταγόνες και αφήστε το καύσιμο που απομένει να εξατμιστεί.
- Εάν έχει χυθεί καύσιμο επάνω σας ή στα ρούχα σας. Αλλάξτε ρούχα και πλύνετε τα μέρη του σώματός σας που έχουν έρθει σε επαφή με το καύσιμο. Χρησιμοποιήστε σαπουνί και νερό.
- Εάν υπάρχει διαρροή καυσίμου από το προϊόν. Ελέγχετε τακτικά για διαρροές από το νεπεόζιπο καυσίμου, την τάπα καυσίμου και τις σωληνώσεις καυσίμου.

## Οδηγίες ασφαλείας για τη συντήρηση



**ΠΡΟΕΙΔΟΠΟΙΗΣΗ:** Προτού εκτελέσετε εργασίες συντήρησης στο προϊόν, διαβάστε τις παρακάτω προειδοποιητικές οδηγίες.

- Πρέπει να εκτελείτε μόνο τη συντήρηση και το σέρβις που περιγράφονται σε αυτό το εγχειρίδιο χρήσης. Όλες οι υπόλοιπες εργασίες σέρβις και επισκευών πρέπει να ανατίθενται σε επαγγελματικό προσωπικό για το σέρβις.
- Φροντίστε να εκτελείτε τακτικά τους ελέγχους ασφαλείας και τη συντήρηση και να ακολουθείτε τις οδηγίες για το σέρβις που παρέχονται στο παρόν εγχειρίδιο. Η τακτική συντήρηση αυξάνει τη διάρκεια ζωής του προϊόντος και μειώνει τον κίνδυνο ατυχημάτων. Για οδηγίες, ανατρέξτε στην ενότητα *Συντήρηση στη σελίδα 23*.
- Αν τα αποτελέσματα των ελέγχων ασφαλείας που περιγράφονται σε αυτό το εγχειρίδιο χρήσης δεν είναι τα εγκεκριμένα, απευθυνθείτε στον αντιπρόσωπο σέρβις. Εγγυόμαστε ότι υπάρχει δυνατότητα επαγγελματικής επισκευής και σέρβις για το προϊόν σας.

## Οδηγίες ασφαλείας για τον εξοπλισμό κοπής



**ΠΡΟΕΙΔΟΠΟΙΗΣΗ:** Προτού χρησιμοποιήσετε το προϊόν, διαβάστε τις παρακάτω προειδοποιητικές οδηγίες.

- Χρησιμοποιείτε μόνο τους εγκεκριμένους συνδυασμούς λάμας οδήγησης/αλυσίδας πριονιού και εξοπλισμού ακονίσματος. Για οδηγίες, ανατρέξτε στην ενότητα *Αξεσουάρ για το στη σελίδα 40*.
- Όταν χρησιμοποιείτε ή εκτελείτε εργασίες συντήρησης στην αλυσίδα του πριονιού, πρέπει να φοράτε προστατευτικά γάντια. Μια αλυσίδα πριονιού που δεν κινείται μπορεί επίσης να προκαλέσει τραυματισμούς.
- Διατηρείτε τα κοπτικά δόντια σωστά ακονισμένα. Φροντίστε να ακολουθείτε τις οδηγίες και να χρησιμοποιείτε τον συνιστώμενο οδηγό ακονίσματος. Μια αλυσίδα πριονιού που έχει υποστεί ζημιά ή δεν είναι σωστά ακονισμένη αυξάνει τον κίνδυνο ατυχημάτων.

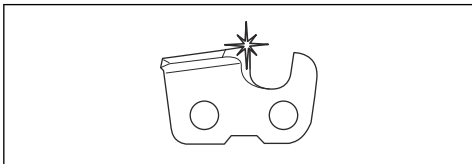

- Διατηρείτε τη σωστή ρύθμιση του μετρητή βάθους. Φροντίστε να ακολουθείτε τις οδηγίες και να χρησιμοποιείτε τη συνιστώμενη ρύθμιση του μετρητή βάθους. Μια πολύ μεγάλη ρύθμιση του μετρητή βάθους αυξάνει τον κίνδυνο κλωστήματος.

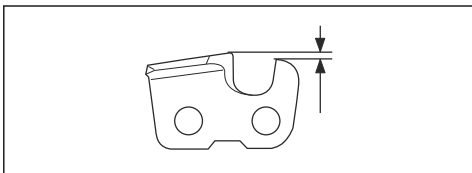

- Βεβαιωθείτε ότι η αλυσίδα του πριονιού έχει τη σωστή τάνυση. Αν η αλυσίδα του πριονιού δεν είναι καλά σφιγμένη πάνω στη λάμα οδήγησης, μπορεί να εκτροχιαστεί. Εάν το τέντωμα της αλυσίδας του πριονιού δεν είναι σωστό, αυξάνεται η φθορά στη λάμα οδήγησης, στην αλυσίδα και στον οδοντωτό τροχό μετάδοσης κίνησης. Ανατρέξτε στην ενότητα *Ρύθμιση τεντώματος της αλυσίδας του πριονιού στη σελίδα 32*.

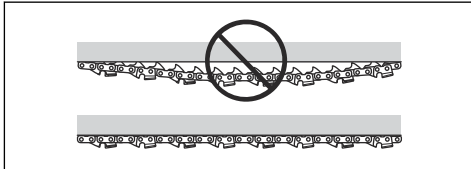

- Πραγματοποιείτε τακτικά συντήρηση του εξοπλισμού κοπής και λιπάνετε τον σωστά. Εάν η αλυσίδα του πριονιού δεν λιπάζεται σωστά, αυξάνεται ο κίνδυνος φθοράς της λάμας οδήγησης, της αλυσίδας και του οδοντωτού τροχού μετάδοσης κίνησης.

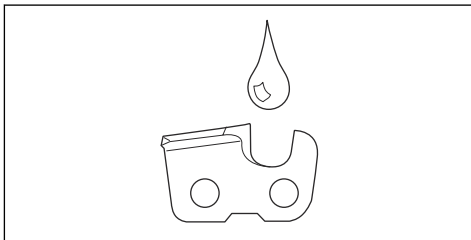

## Συναρμολόγηση

### Εισαγωγή



**ΠΡΟΕΙΔΟΠΟΙΗΣΗ:** Προτού συναρμολογήσετε το προϊόν, διαβάστε και κατανοήστε το κεφάλαιο για την ασφάλεια.

### Συναρμολόγηση της λάμας και της αλυσίδας πριονιού

1. Μετακινήστε τον προφυλακτήρα μπροστινού χεριού προς τα πίσω, για να αποσυμπλέξετε το φρένο της αλυσίδας.
2. Αφαιρέστε τα παξιμάδια της λάμας και το κάλυμμα του συμπλέκτη.

**Περιεχόμενα** Αν το κάλυμμα του συμπλέκτη δεν αφαιρείται εύκολα, σφίξτε το παξιμάδι της λάμας, ενεργοποιήστε το φρένο της αλυσίδας και απασφαλίστε το. Αν η απασφάλιση γίνει σωστά, ακούγεται ένα "κλικ".

3. Τοποθετήστε τη λάμα οδήγησης πάνω στα μπουζόνια της λάμας. Σπρώξτε τη λάμα οδήγησης τέρμα προς τα πίσω.
4. Τοποθετήστε σωστά την αλυσίδα πριονιού γύρω από τον οδοντωτό τροχό μετάδοσης κίνησης και περάστε την μέσα από το αυλάκι της λάμας οδήγησης.



**ΠΡΟΕΙΔΟΠΟΙΗΣΗ:** Κατά τη συναρμολόγηση της αλυσίδας του πριονιού πρέπει πάντα να φοράτε προστατευτικά γάντια.

5. Βεβαιωθείτε ότι τα άκρα των κοπτικών εργαλείων είναι στραμμένα προς τα εμπρός στο πάνω άκρο της λάμας οδήγησης.

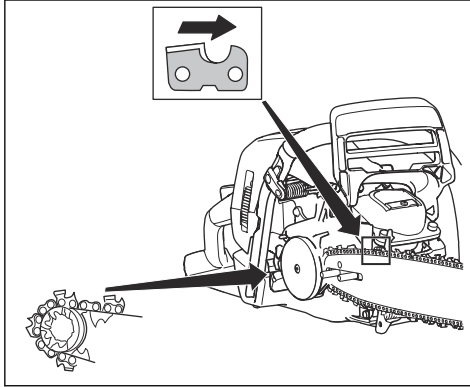

6. Ευθυγραμμίστε την σπή στη λάμα οδήγησης με τον περίο ρύθμισης της αλυσίδας και τοποθετήστε το κάλυμμα του συμπλέκτη.

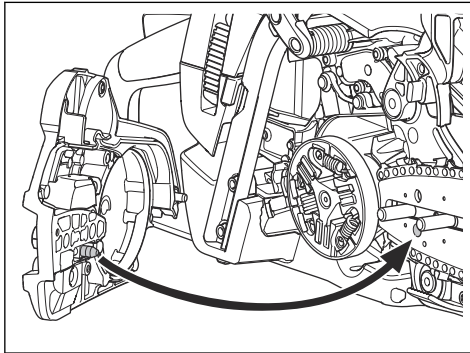

7. Σφίξτε καλά τα παξιμάδια της λάμας με το χέρι.  
8. Σφίξτε την αλυσίδα πριονιού. Ανατρέξτε στην ενότητα *Ρύθμιση τεντώματος της αλυσίδας του πριονιού στη σελίδα 32* για οδηγίες.  
9. Σφίξτε τα παξιμάδια της λάμας.

**Περιεχόμενα** Ορισμένα μοντέλα διαθέτουν μόνο ένα παξιμάδι λάμας.

## Συναρμολόγηση οδοντωτού προφυλακτήρα

Για να συναρμολογήσετε έναν οδοντωτό προφυλακτήρα, επικοινωνήστε με τον αντιπρόσωπο σέρβις.

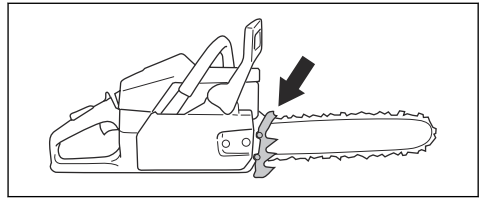

## Λειτουργία

### Εισαγωγή



**ΠΡΟΕΙΔΟΠΟΙΗΣΗ:** Προτού χρησιμοποιήσετε το προϊόν, διαβάστε και κατανοήστε το κεφάλαιο για την ασφάλεια.

### Έλεγχος λειτουργίας πριν από τη χρήση του προϊόντος

1. Βεβαιωθείτε ότι το φρένο της αλυσίδας λειτουργεί σωστά και δεν έχει υποστεί ζημιά.
2. Βεβαιωθείτε ότι ο προφυλακτήρας δεξιού χεριού δεν έχει υποστεί ζημιά.
3. Βεβαιωθείτε ότι η ασφάλεια του γκαζιού λειτουργεί σωστά και δεν έχει υποστεί ζημιά.
4. Βεβαιωθείτε ότι ο διακόπτης εκκίνησης/διακοπής λειτουργίας λειτουργεί σωστά και δεν έχει υποστεί ζημιά.
5. Βεβαιωθείτε ότι δεν υπάρχει λάδι πάνω στις χειρολαβές.
6. Βεβαιωθείτε ότι το σύστημα απόσβεσης κραδασμών λειτουργεί σωστά και δεν έχει υποστεί ζημιά.
7. Βεβαιωθείτε ότι η εξάτμιση (σιγαστήρας) λειτουργεί σωστά και δεν έχει υποστεί ζημιά.
8. Βεβαιωθείτε ότι όλα τα εξαρτήματα του προϊόντος είναι σωστά στερεωμένα, δεν έχουν υποστεί ζημιά και δεν λείπουν.
9. Βεβαιωθείτε ότι ο συγκρατητής αλυσίδας έχει στερεωθεί σωστά.

10. Ελέγξτε το τέντωμα της αλυσίδας του πριονιού.

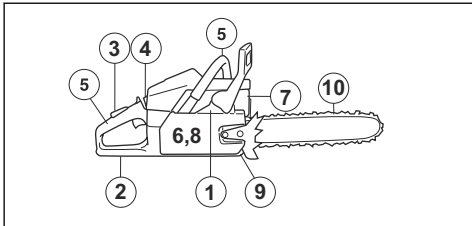

## Καύσιμο

Αυτό το προϊόν διαθέτει δίχρονο κινητήρα.



**ΠΡΟΣΟΧΗ:** Τα καύσιμα εσφαλμένου τύπου μπορεί να προκαλέσουν ζημιά στον κινητήρα. Χρησιμοποιήστε μείγμα βενζίνης και λαδιού για δίχρονους κινητήρες.

## Προαναμεμιγμένο καύσιμο

- Για βέλτιστη απόδοση και παράταση της διάρκειας ζωής του κινητήρα, χρησιμοποιήστε προαναμεμιγμένο αλκυλιωμένο καύσιμο της Husqvarna. Αυτό το καύσιμο περιέχει λιγότερα επιβλαβή χημικά σε σύγκριση με τα κανονικά καύσιμα, με αποτέλεσμα να μειώνονται οι επιβλαβείς αναθυμιάσεις της εξάτμισης. Η ποσότητα των καταλοίπων της καύσης είναι χαμηλότερη με αυτό το καύσιμο, το οποίο προστατεύει τα εξαρτήματα του κινητήρα και τα διατηρεί πιο καθαρά.

## Ανάμειξη του καυσίμου

### Βενζίνη

- Χρησιμοποιήστε αμόλυβδη βενζίνη καλής ποιότητας με μέγιστο ποσοστό αιθανόλης 10%.



**ΠΡΟΣΟΧΗ:** Μην χρησιμοποιείτε βενζίνη με αριθμό οκτανίων κάτω από 90 RON/87 AKI. Η χρήση βενζίνης χαμηλότερου αριθμού οκτανίων μπορεί να προκαλέσει κτύπο ("πειράκια") και ζημιά στον κινητήρα.

## Λάδι για δίχρονους κινητήρες

- Για καλύτερα αποτελέσματα και υψηλότερη απόδοση, χρησιμοποιήστε λάδι Husqvarna για δίχρονους κινητήρες.
- Εάν το λάδι για δίχρονους κινητήρες της Husqvarna δεν είναι διαθέσιμο, χρησιμοποιήστε διαφορετικό λάδι καλής ποιότητας για αερόψυκτους κινητήρες. Για την επιλογή του σωστού λαδιού, απευθυνθείτε στον αντιπρόσωπο σέρβις.



**ΠΡΟΣΟΧΗ:** Μην χρησιμοποιείτε λάδι για δίχρονους υδρόψυκτους εξωλέμβιους κινητήρες, το οποίο

αναφέρεται επίσης ως λάδι για εξωλέμβιες. Μην χρησιμοποιείτε λάδι για τετράχρονους κινητήρες.

Για να αναμίξετε βενζίνη και λάδι για δίχρονους κινητήρες

Βενζίνη, λίτρα	Λάδι για δίχρονους κινητήρες, λίτρα
	<b>2% (50:1)</b>
5	0,10
10	0,20
15	0,30
20	0,40



**ΠΡΟΣΟΧΗ:** Μικρά λάθη μπορεί να επηρεάσουν δραστικά την αναλογία του μείγματος κατά τη ανάμειξη μικρών ποσοτήτων καυσίμου. Μετρήστε προσεκτικά την ποσότητα του λαδιού και βεβαιωθείτε ότι το μείγμα που προκύπτει είναι σωστό.

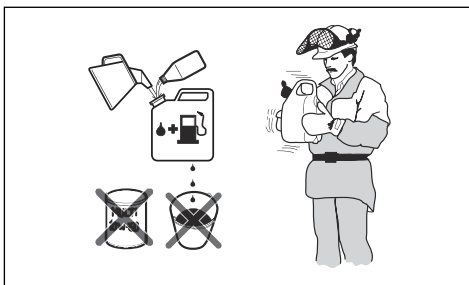

- Ρίξτε σε ένα καθαρό δοχείο για καύσιμα τη μισή ποσότητα της βενζίνης.
- Προσθέστε ολόκληρη την ποσότητα λαδιού.
- Ανακινήστε το μίγμα καυσίμου.
- Προσθέστε στο δοχείο την υπόλοιπη ποσότητα της βενζίνης.
- Ανακινήστε προσεκτικά το μείγμα καυσίμου.



**ΠΡΟΣΟΧΗ:** Μην αναμιγνύετε καύσιμα για περισσότερο από 1 μήνα κάθε φορά.

## Γέμισμα ντεπόζιτου καυσίμου



**ΠΡΟΕΙΔΟΠΟΙΗΣΗ:** Ακολουθήστε την παρακάτω διαδικασία για την ασφάλειά σας.

1. Σταματήστε τον κινητήρα και αφήστε τον να κρυώσει.
2. Καθαρίστε την περιοχή γύρω από την τάπα του νεπετόζιτου καυσίμου.

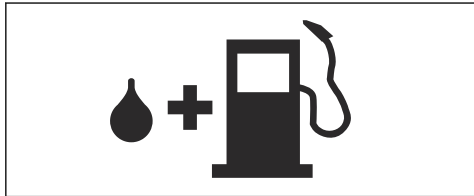

3. Ανακινήστε το δοχείο και βεβαιωθείτε ότι το καύσιμο έχει αναμιχθεί πλήρως.
4. Αφαιρέστε αργά την τάπα του νεπετόζιτου καυσίμου για να εκκωνώσετε την πίεση.
5. Γεμίστε το νεπετόζιτο καυσίμου.



**ΠΡΟΣΟΧΗ:** Βεβαιωθείτε ότι δεν υπάρχει υπερβολικό καύσιμο στο νεπετόζιτο καυσίμου. Το καύσιμο διογκώνεται όταν ζεσταίνεται.

6. Σφίξτε προσεκτικά την τάπα του νεπετόζιτου καυσίμου.
7. Καθαρίζετε το καύσιμο που έχει χυθεί επάνω και γύρω από το προϊόν.
8. Προτού ξεκινήσετε, απομακρύνετε το προϊόν τουλάχιστον κατά 3 m/10 ft από το σημείο ανεφοδιασμού και την πηγή καυσίμου προτού θέσετε σε λειτουργία τον κινητήρα.

**Περιεχόμενα** Για να δείτε πού βρίσκεται το νεπετόζιτο καύσιμο στο προϊόν σας, ανατρέξτε στην ενότητα *Επισκόπηση προϊόντος στη σελίδα 2*.

### "Στρώνισμο"

- Κατά τις πρώτες 10 ώρες λειτουργίας, μην ανοίγετε πλήρως το γκάζί χωρίς φορτίο για παρατεταμένες χρονικές περιόδους.

### Χρήση του σωστού λαδιού αλυσίδας



**ΠΡΟΕΙΔΟΠΟΙΗΣΗ:** Μην χρησιμοποιείτε απόβλητα λαδιού, τα οποία μπορεί να προκαλέσουν τραυματισμό σε εσάς και να βλάψουν το περιβάλλον. Τα απόβλητα λαδιού προκαλούν επίσης ζημιά στην αντλία λαδιού, στη λάμα οδήγησης και στην αλυσίδα του πριονιού.



**ΠΡΟΕΙΔΟΠΟΙΗΣΗ:** Η αλυσίδα του πριονιού μπορεί να φρενάρει, εάν η λίπανση του εξοπλισμού κοπής δεν είναι επαρκής. Κίνδυνος σοβαρού τραυματισμού ή θανάτου του χειριστή.



**ΠΡΟΕΙΔΟΠΟΙΗΣΗ:** Αυτό το προϊόν διαθέτει μια λειτουργία που επιτρέπει την εξάντληση του καυσίμου πριν από το λάδι αλυσίδας. Για να ανταποκρίνεται σωστά αυτή η λειτουργία, χρησιμοποιήστε το σωστό λάδι αλυσίδας. Όταν επιλέγετε λάδι αλυσίδας, πρέπει να απευθύνεστε στον αντιπρόσωπο σέρβις.

- Χρησιμοποιήστε λάδι αλυσίδας της Husqvarna για μέγιστη διάρκεια ζωής της αλυσίδας και για να αποφύγετε τις αρνητικές επιπτώσεις στο περιβάλλον. Εάν το λάδι αλυσίδας της Husqvarna δεν είναι διαθέσιμο, συνιστούμε να χρησιμοποιήσετε τυπικό λάδι αλυσίδας.
- Χρησιμοποιήστε λάδι αλυσίδας με καλή πρόσφυση στην αλυσίδα του πριονιού.
- Χρησιμοποιήστε λάδι αλυσίδας με σωστό εύρος τιμών ιξώδους, που αντιστοιχεί στη θερμοκρασία του αέρα.



**ΠΡΟΣΟΧΗ:** Εάν το λάδι είναι πολύ λεπτόρρευστο, θα εξαντλείται πριν από το καύσιμο. Σε θερμοκρασίες κάτω από 0 °C/32 °F, ορισμένα λάδια αλυσίδας γίνονται πολύ παχύρρευστα και μπορεί να προκαλέσουν ζημιά στα εξαρτήματα της αντλίας λαδιού.

- Χρησιμοποιήστε τον συνιστώμενο εξοπλισμό κοπής. Ανατρέξτε στην ενότητα *Αξεσουάρ για το στη σελίδα 40*.

### Πλήρωση του νεπετόζιτου λαδιού αλυσίδας

- Αφαιρέστε την τάπα του νεπετόζιτου λαδιού της αλυσίδας πριονιού.
- Γεμίστε το νεπετόζιτο λαδιού της αλυσίδας πριονιού με λάδι αλυσίδας.
- Τοποθετήστε την τάπα προσεκτικά.

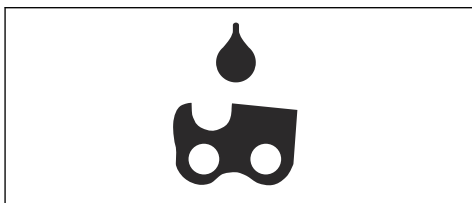

**Περιεχόμενα** Για να δείτε πού βρίσκεται το νεπετόζιτο λαδιού αλυσίδας στο προϊόν σας, ανατρέξτε στην ενότητα *Επισκόπηση προϊόντος στη σελίδα 2*.

### Πληροφορίες για το κλώσημα



**ΠΡΟΕΙΔΟΠΟΙΗΣΗ:** Το κλώσημα μπορεί να προκαλέσει σοβαρό τραυματισμό ή θάνατο του χειριστή ή άλλων ατόμων. Για να μειώσετε τον κίνδυνο, πρέπει να

γνωρίζετε τις αιτίες του κλωστήματος και τον τρόπο με τον οποίο θα τις αποφεύγετε.

Το κλώτσημα προκύπτει μόνο όταν η περιοχή κλωστήματος της λάμας οδηγήσει ακουμπήσει σε ένα αντικείμενο. Το κλώτσημα μπορεί να προκύψει ξαφνικά και με μεγάλη δύναμη, με αποτέλεσμα να εκτιναχθεί το προϊόν προς την κατεύθυνση του χειριστή.

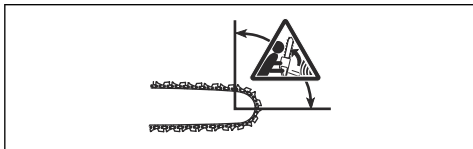

Το κλώτσημα προκαλείται πάντα στο επίπεδο κοπής της λάμας. Συνήθως, το προϊόν εκτινάσσεται πάνω στον χειριστή αλλά μπορεί επίσης να μετακινηθεί σε διαφορετική κατεύθυνση. Η κατεύθυνση της κίνησης εξαρτάται από τον τρόπο με τον οποίο χρησιμοποιείτε το προϊόν τη στιγμή που προκύπτει το κλώτσημα.



Μια μικρότερη ακτίνα άκρου λάμας μειώνει τη δύναμη του κλωστήματος.

Για να μειώσετε τις επιπτώσεις του κλωστήματος, χρησιμοποιήστε αλυσίδα πριονιού χαμηλού κλωστήματος. Μην αφήνετε την περιοχή κλωστήματος να έρθει σε επαφή με κάποιο αντικείμενο.



**ΠΡΟΕΙΔΟΠΟΙΗΣΗ:** Καμία αλυσίδα πριονιού δεν εμποδίζει πλήρως το κλώτσημα. Πρέπει πάντα να τηρείτε τις οδηγίες.

## Συνήθεις ερωτήσεις σχετικά με το κλώτσημα

- **Το χέρι μου ενεργοποιεί πάντα το φρένο αλυσίδας κατά τη διάρκεια του κλωστήματος;**

Όχι. Πρέπει να χρησιμοποιήσετε λίγη δύναμη για να στρώξετε τον προφυλακτήρα μπροστινού χεριού προς τα εμπρός. Εάν δεν χρησιμοποιήσετε την απαιτούμενη δύναμη, το φρένο της αλυσίδας δεν θα ενεργοποιηθεί. Επίσης, πρέπει να κρατάτε σταθερά τις χειρολαβές του προϊόντος με τα δύο χέρια κατά την εργασία. Εάν προκύψει κλώτσημα, το φρένο της αλυσίδας μπορεί να μην προλάβει να σταματήσει την αλυσίδα προτού ακουμπήσει πάνω σας. Υπάρχουν επίσης ορισμένες θέσεις στις οποίες το χέρι σας δεν

μπορεί να αγγίξει τον προφυλακτήρα μπροστινού χεριού για να ενεργοποιήσει το φρένο αλυσίδας.

- **Ο αδρανειακός μηχανισμός απασφάλισης ενεργοποιεί πάντα το φρένο αλυσίδας κατά τη διάρκεια του κλωστήματος;**

Όχι. Πρώτον, το φρένο της αλυσίδας πρέπει να λειτουργεί σωστά. Για οδηγίες σχετικά με τον έλεγχο του φρένου της αλυσίδας, ανατρέξτε στην ενότητα *Έλεγχος του φρένου της αλυσίδας στη σελίδα 25*. Συνιστούμε να το κάνετε αυτό κάθε φορά πριν από τη χρήση του προϊόντος. Δεύτερον, η δύναμη του κλωστήματος πρέπει να είναι μεγάλη για να ενεργοποιηθεί το φρένο της αλυσίδας. Εάν το φρένο της αλυσίδας είναι πολύ ευαίσθητο, μπορεί να ενεργοποιείται κατά τη διάρκεια έντονης εργασίας.

- **Το φρένο αλυσίδας θα με προστατέψει πάντα από τραυματισμό σε περίπτωση κλωστήματος;**

Όχι. Το φρένο της αλυσίδας πρέπει να λειτουργεί σωστά για να παρέχει προστασία. Το φρένο αλυσίδας θα πρέπει επίσης να ενεργοποιηθεί κατά τη διάρκεια ενός κλωστήματος για να σταματήσει την αλυσίδα πριονιού. Εάν βρισκόσθε κοντά στη λάμα οδηγήσης, το φρένο της αλυσίδας μπορεί να μην προλάβει να σταματήσει την αλυσίδα πριν σας χτυπήσει.



**ΠΡΟΕΙΔΟΠΟΙΗΣΗ:** Η αποτροπή των κλωστημάτων εξαρτάται μόνο από εσάς και από τη σωστή τεχνική εργασίας.

## Για να εκκινήσετε το προϊόν

### Προετοιμασία για την εκκίνηση του προϊόντος



**ΠΡΟΕΙΔΟΠΟΙΗΣΗ:** Το φρένο της αλυσίδας πρέπει να είναι ενεργοποιημένο κατά την εκκίνηση του προϊόντος, ώστε να μειώνεται ο κίνδυνος τραυματισμού.

1. Μετακινήστε τον προφυλακτήρα μπροστινού χεριού προς τα εμπρός, για να ενεργοποιήσετε το φρένο της αλυσίδας.

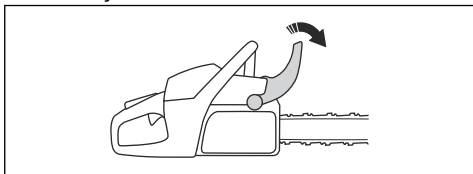

2. Τραβήξτε τον διακόπτη εκκίνησης/διακοπής λειτουργίας (A) προς τα έξω και προς τα επάνω για να τον ρυθμίσετε στη θέση έναρξης.

3. Πιέστε το πουάρ (B) περίπου 6 φορές μέχρι να αρχίσει το πουάρ να γεμίζει με καύσιμο. Δεν χρειάζεται να γεμίσετε πλήρως τη φούσα της χειροκίνητης αντλίας καυσίμου (πουάρ).

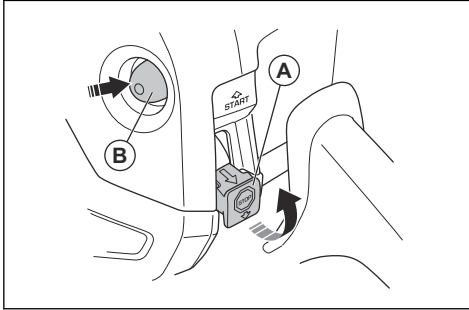

4. Συνεχίστε στην ενότητα *Εκκίνηση του προϊόντος στη σελίδα 15* για περισσότερες οδηγίες.

### Εκκίνηση του προϊόντος



**ΠΡΟΕΙΔΟΠΟΙΗΣΗ:** Όταν εκκινείτε το προϊόν, πρέπει να διατηρείτε τα πόδια σας σε σταθερή θέση.



**ΠΡΟΕΙΔΟΠΟΙΗΣΗ:** Εάν η αλυσίδα του πριονιού περιστρέφεται όταν το προϊόν λειτουργεί στο ρελαντί, απευθυνθείτε στον αντιπρόσωπο σέρβις και μην χρησιμοποιήσετε το προϊόν.

1. Τοποθετήστε το προϊόν στο έδαφος.
2. Τοποθετήστε το αριστερό χέρι σας στην μπροστινή λαβή.
3. Τοποθετήστε το δεξί πέλαμα σας στην ποδολαβή της πίσω λαβής.
4. Τραβήξτε αργά με το δεξί χέρι σας τη λαβή του συστήματος εκκίνησης μέχρι να νιώσετε αντίσταση.



**ΠΡΟΕΙΔΟΠΟΙΗΣΗ:** Μην τυλίγετε ποτέ το σχοινί της τροχαλίας του συστήματος εκκίνησης γύρω από το χέρι σας.

5. Τραβήξτε τη λαβή του κορδονιού του συστήματος εκκίνησης γρήγορα και με δύναμη μέχρι να ξεκινήσει ο κινητήρας.

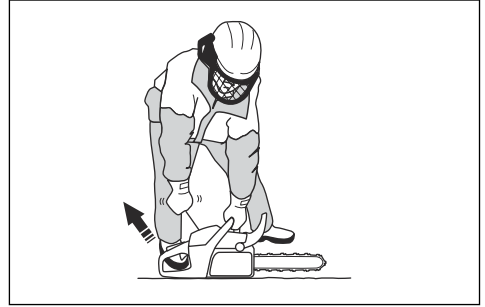

**ΠΡΟΣΟΧΗ:** Μην τραβήξετε το σχοινί εκκίνησης μέχρι τέρμα και μην αφήσετε τη λαβή του συστήματος εκκίνησης. Μπορεί να προκληθεί ζημιά στο προϊόν.

6. Απελευθερώστε την ασφάλεια της σκανδάλης του γκαζιού για να θέσετε το προϊόν στο ρελαντί.

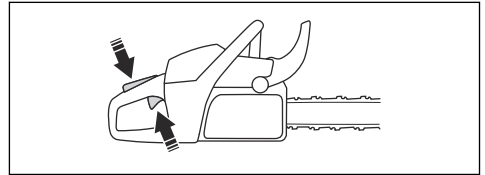

7. Μετακινήστε τον προφυλακτήρα μπροστινού χεριού προς τα πίσω, για να αποσυμπλέξετε το φρένο της αλυσίδας.

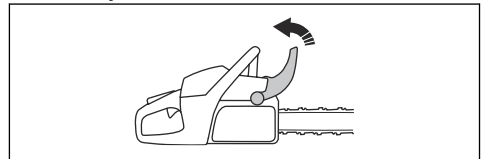

8. Χρησιμοποιήστε το προϊόν.

### Διακοπή λειτουργίας του προϊόντος

1. Πατήστε το διακόπτη εκκίνησης/διακοπής λειτουργίας προς τα κάτω, για να σβήσετε τον κινητήρα.

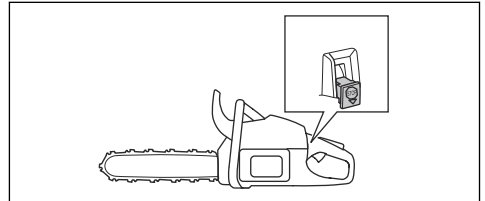

## Κίνηση έλξης και κίνηση ώθησης

Μπορείτε να κάνετε κοπή ξύλου με το προϊόν σε 2 διαφορετικές θέσεις.

- Η κοπή στο τμήμα έλξης της διαδρομής γίνεται όταν κόβετε με την κάτω άκρη της λάμας οδήγησης. Η αλυσίδα του πριονιού τραβάει το δέντρο κατά την κοπή. Σε αυτήν τη θέση, έχετε καλύτερο έλεγχο του προϊόντος και της θέσης της περιοχής κλωστήματος.

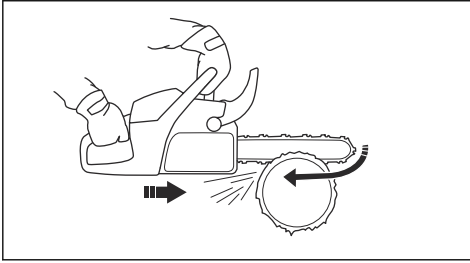

- Η κοπή στο τμήμα ώθησης της διαδρομής γίνεται όταν κόβετε με την επάνω άκρη της λάμας οδήγησης. Η αλυσίδα πριονιού σπρώχνει το προϊόν προς την κατεύθυνση του χειριστή.

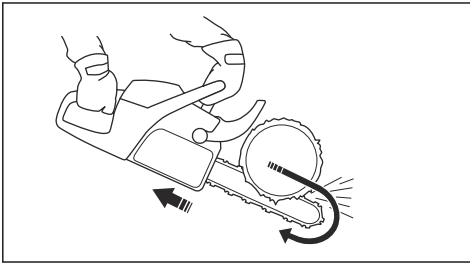

**ΠΡΟΕΙΔΟΠΟΙΗΣΗ:** Εάν η αλυσίδα του πριονιού παγιδευτεί μέσα στον κορμό, το προϊόν μπορεί να ωθηθεί προς το μέρος σας. Φροντίστε να κρατάτε το προϊόν σφιχτά και να βεβαιώσετε ότι η περιοχή κλωστήματος της λάμας οδήγησης δεν έρχεται σε επαφή με το δέντρο και δεν προκαλεί κλώτσημα.

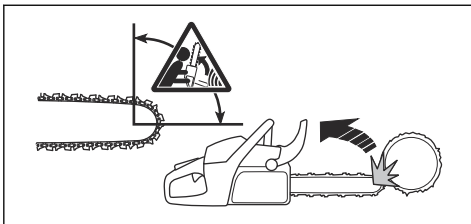

## Για να χρησιμοποιήσετε την τεχνική κοπής



**ΠΡΟΕΙΔΟΠΟΙΗΣΗ:** Πρέπει να ανοίγετε τέρμα το γκάζι όταν εκτελείτε κοπή και να μειώνετε τις στροφές στο ρελαντί μετά από κάθε κοπή.



**ΠΡΟΣΟΧΗ:** Εάν ο κινητήρας λειτουργήσει για υπερβολικά μεγάλο διάστημα με τέρμα το γκάζι χωρίς φορτίο, μπορεί να υποστεί ζημιά.

1. Τοποθετήστε τον κορμό σε υψοστάτη ή βάσεις κοπής.

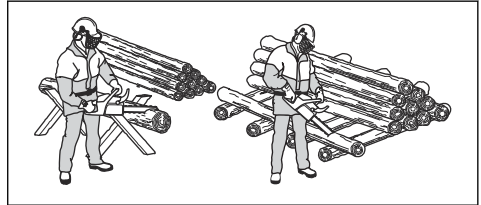

**ΠΡΟΕΙΔΟΠΟΙΗΣΗ:** Μην κόβετε στοιβαγμένους κορμούς. Αυτό αυξάνει τον κίνδυνο κλωστήματος και μπορεί να προκαλέσει σοβαρό τραυματισμό ή θάνατο.

2. Αφαιρέστε τα κομμένα κομμάτια από την περιοχή κοπής.



**ΠΡΟΕΙΔΟΠΟΙΗΣΗ:** Τα κομμένα κομμάτια στην περιοχή κοπής αυξάνουν τον κίνδυνο κλωστήματος (πινάγματος) και απώλειας της ισορροπίας.

## Χρήση οδοντωτού προφυλακτήρα

1. Σπρώξτε τον οδοντωτό προφυλακτήρα μέσα στον κορμό του δέντρου.
2. Ανοίξτε τέρμα το γκάζι και περιστρέψτε το προϊόν. Κρατήστε τον οδοντωτό προφυλακτήρα πάνω στον κορμό. Με αυτήν τη διαδικασία διευκολύνεται η εφαρμογή της δύναμης που απαιτείται για να κοπεί ο κορμός.

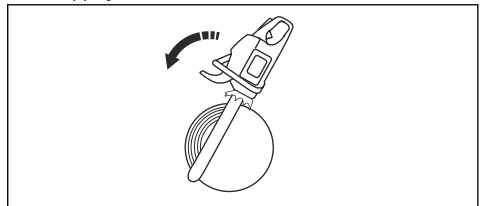

## Κοπή κορμού στο έδαφος

1. Κόψτε τον κορμό στο τμήμα έλξης της διαδρομής. Διατηρήστε τέρμα το γκάσι, αλλά φροντίστε να είστε προετοιμασμένοι για ξαφνικά ατυχήματα.

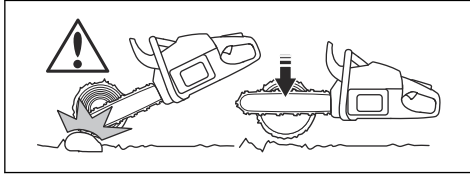

**ΠΡΟΕΙΔΟΠΟΙΗΣΗ:** Βεβαιωθείτε ότι η αλυσίδα του πριονιού δεν έρχεται σε επαφή με το έδαφος όταν ολοκληρώνετε κάθε κοπή.

2. Κόψτε σε βάθος ίσο περίπου με το 2/3 της διαμέτρου του κορμού και σταματήστε. Γυρίστε τον κορμό και εκτελέστε κοπή από την αντίθετη πλευρά.

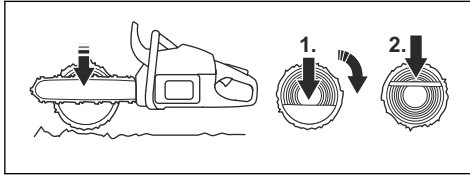

## Κοπή κορμού που στηρίζεται στο ένα άκρο



**ΠΡΟΕΙΔΟΠΟΙΗΣΗ:** Βεβαιωθείτε ότι ο κορμός δεν θα σπάσει κατά τη διάρκεια της κοπής. Ακολουθήστε τις παρακάτω οδηγίες.

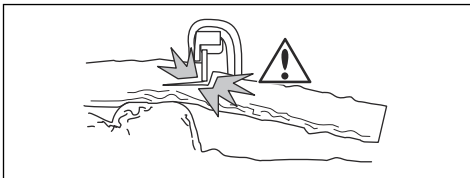

1. Εκτελέστε το τμήμα ώθησης της διαδρομής κοπής φτάνοντας σε βάθος περίπου ίσο με το 1/3 της διαμέτρου του κορμού.
2. Εκτελέστε το τμήμα έλξης της διαδρομής κοπής μέχρι να συναντηθούν οι δύο εγκοπές στον κορμό.

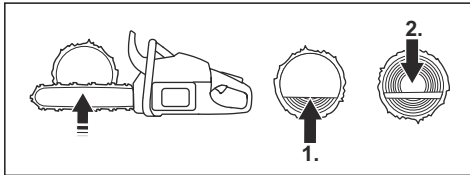

## Κοπή κορμού που στηρίζεται σε δύο άκρα



**ΠΡΟΕΙΔΟΠΟΙΗΣΗ:** Βεβαιωθείτε ότι η αλυσίδα του πριονιού δεν παγιδεύεται μέσα στον κορμό κατά τη διάρκεια της κοπής. Ακολουθήστε τις παρακάτω οδηγίες.

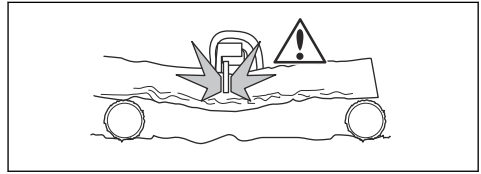

1. Εκτελέστε το τμήμα έλξης της διαδρομής κοπής φτάνοντας σε βάθος περίπου ίσο με το 1/3 της διαμέτρου του κορμού.
2. Κόψτε το υπόλοιπο τμήμα του κορμού εκτελώντας το τμήμα ώθησης της διαδρομής για να ολοκληρώσετε την κοπή.

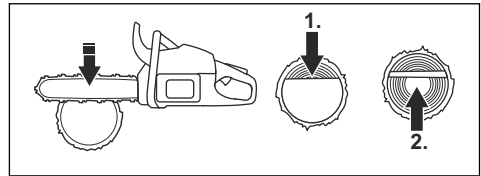

**ΠΡΟΕΙΔΟΠΟΙΗΣΗ:** Αν η αλυσίδα του πριονιού παγιδευτεί μέσα στον κορμό, σβήστε τον κινητήρα. Χρησιμοποιήστε μοχλό για να ανοίξετε το σημείο κοπής και να απελευθερώσετε το προϊόν. Μην επιχειρήσετε να τραβήξετε το προϊόν με το χέρι για να το βγάλετε. Μπορεί να προκληθεί τραυματισμός όταν απελευθερωθεί ξαφνικά το προϊόν.

## Για να χρησιμοποιήσετε την τεχνική ξεκλαρίσματος

**Περιεχόμενα** Για χοντρά κλαδιά, χρησιμοποιήστε την τεχνική κοπής. Ανατρέξτε στην ενότητα *Για να χρησιμοποιήσετε την τεχνική κοπής στη σελίδα 16*.



**ΠΡΟΕΙΔΟΠΟΙΗΣΗ:** Υπάρχει μεγάλος κίνδυνος ατυχήματος κατά τη χρήση της τεχνικής ξεκλαρίσματος. Ανατρέξτε στην ενότητα *Πληροφορίες για το κλώτσημα στη σελίδα 13* για οδηγίες σχετικά με την αποφυγή του κλωτσήματος (τινάγματος).



**ΠΡΟΕΙΔΟΠΟΙΗΣΗ:** Κόψτε τα κλαριά ένα προς ένα. Πρέπει να προσέχετε όταν αφαιρείτε μικρά κλαδιά και να μην κόβετε θάμνους ή πολλά μικρά κλαδιά

ταυτόχρονα. Τα μικρά κλαδιά μπορεί να παγιδευτούν στην αλυσίδα του πριονιού και να εμποδίσουν την ασφαλή λειτουργία του προϊόντος.

**Περιεχόμενα** Κόψτε τα κλαδιά κομμάτι-κομμάτι, εάν χρειάζεται.

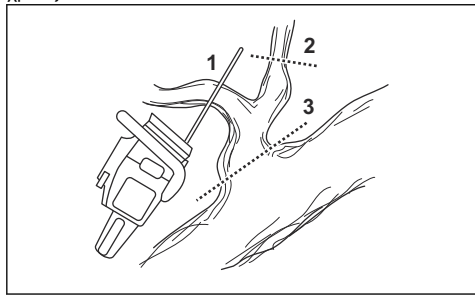

1. Αφαιρέστε τα κλαδιά στη δεξιά πλευρά του κορμού.

- Κρατήστε τη λάμα οδήγησης στη δεξιά πλευρά του κορμού και διατηρήστε το σώμα του προϊόντος ακουμπισμένο στον κορμό.
- Επιλέξτε την κατάλληλη τεχνική κοπής για τη μηχανική τάση του κλαδιού.

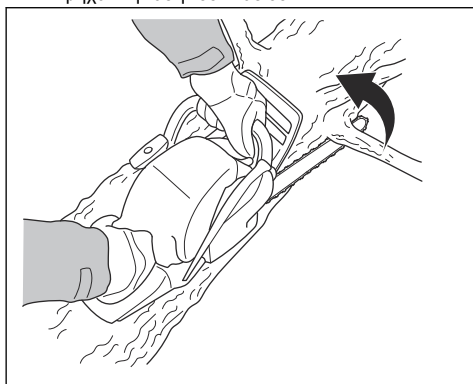

**ΠΡΟΕΙΔΟΠΟΙΗΣΗ:** Εάν δεν είστε βέβαιοι για το πώς πρέπει να κόψετε το κλαδί, απευθυνθείτε σε έναν επαγγελματία χειριστή αλυσοπριονίου προτού συνεχίσετε.

2. Αφαιρέστε τα κλαδιά στο πάνω μέρος του κορμού.

- Διατηρήστε το προϊόν πάνω στον κορμό και αφήστε τη λάμα οδήγησης να κινηθεί κατά μήκος του κορμού.

b) Εκτελέστε το τμήμα ώθησης της διαδρομής κοπής.

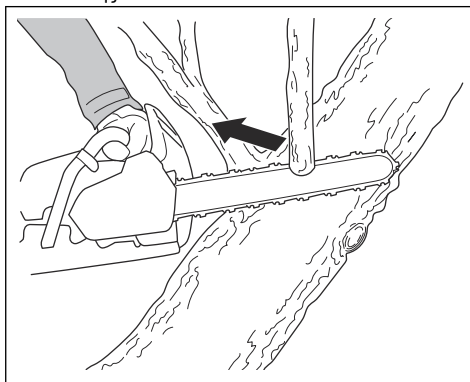

3. Αφαιρέστε τα κλαδιά στην αριστερή πλευρά του κορμού.

- Επιλέξτε την κατάλληλη τεχνική κοπής για τη μηχανική τάση του κλαδιού.

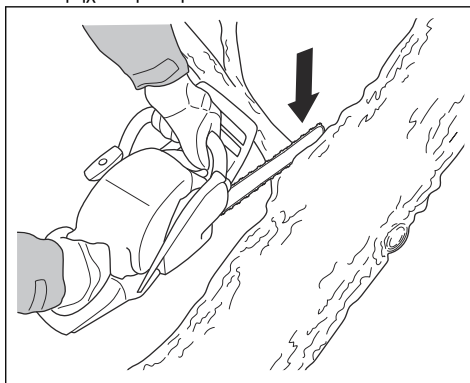

**ΠΡΟΕΙΔΟΠΟΙΗΣΗ:** Εάν δεν είστε βέβαιοι για το πώς πρέπει να κόψετε το κλαδί, απευθυνθείτε σε έναν επαγγελματία χειριστή αλυσοπριονίου προτού συνεχίσετε.

Ανατρέξτε στην ενότητα *Για να κόψετε δέντρα και κλαδιά που βρίσκονται υπό μηχανική τάση στη σελίδα 22* για οδηγίες σχετικά με την κοπή κλαδιών υπό μηχανική τάση.

## Χρήση της τεχνικής υλοτομίας



**ΠΡΟΕΙΔΟΠΟΙΗΣΗ:** Για να κόψετε ένα δέντρο, πρέπει να έχετε σχετική εμπειρία. Εάν είναι εφικτό, παρακολουθήστε ένα εκπαιδευτικό πρόγραμμα για τη χρήση αλυσοπριονίου. Απευθυνθείτε σε έναν

χειριστή με εμπειρία για περισσότερες γνώσεις.

προκαλέσει πτώση του δέντρου προτού ολοκληρώσετε την κοπή.

## Διατήρηση απόστασης ασφαλείας

1. Βεβαιωθείτε ότι τα άτομα γύρω σας παραμένουν σε απόσταση ασφαλείας, τουλάχιστον 2 1/2 φορές το μήκος του δέντρου.

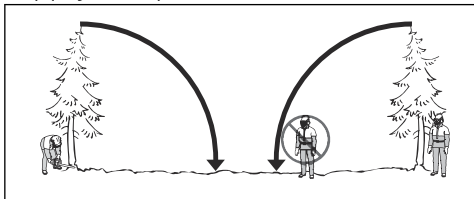

2. Βεβαιωθείτε ότι δεν βρίσκεται κανένα άλλο άτομο στην περιοχή κινδύνου πριν ή κατά τη διάρκεια της κοπής ριζής.

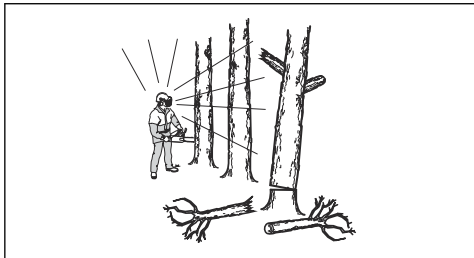

## Υπολογισμός της κατεύθυνσης ριζής

1. Εξετάστε σε ποια κατεύθυνση πρέπει να πέσει το δέντρο. Ο στόχος είναι να το ρίξετε σε θέση στην οποία μπορείτε να ξεκαρτίσετε και να κόψετε τον κορμό εύκολα. Είναι επίσης σημαντικό να πατάτε σταθερά και να μπορείτε να μετακινήσετε με ασφάλεια.



**ΠΡΟΕΙΔΟΠΟΙΗΣΗ:** Αν το κόψιμο του δέντρου προς τη φυσιολογική του κατεύθυνση είναι επικίνδυνο ή μη εφικτό, κόψτε το δέντρο σε διαφορετική κατεύθυνση.

2. Εξετάστε τη φυσική κατεύθυνση πτώσης του δέντρου. Για παράδειγμα, την κλίση και το βαθμό κάμψης του δέντρου, την κατεύθυνση του ανέμου, τη θέση των κλαδιών και το βάρος του χιονιού.
3. Εξετάστε εάν υπάρχουν εμπόδια, όπως για παράδειγμα άλλα δέντρα, γραμμές παροχής ηλεκτρικού ρεύματος, δρόμοι ή/και κτίρια στη γύρω περιοχή.
4. Αναζητήστε ίχνη ζημιάς και αποσύνθεσης στον κορμό.



**ΠΡΟΕΙΔΟΠΟΙΗΣΗ:** Η αποσύνθεση στον κορμό μπορεί να

5. Βεβαιωθείτε ότι το δέντρο δεν έχει κατεστραμμένα ή ξερά κλαδιά που μπορεί να σπάσουν και να σας χτυπήσουν κατά την πτώση.
6. Μην αφήσετε το δέντρο να πέσει πάνω σε άλλο όρθιο δέντρο. Η απομάκρυνση ενός παγιδευμένου δέντρου είναι επικίνδυνη. Υπάρχει μεγάλος κίνδυνος ατυχήματος. Ανατρέξτε στην ενότητα *Απελευθέρωση παγιδευμένου δέντρου στη σελίδα 21*.

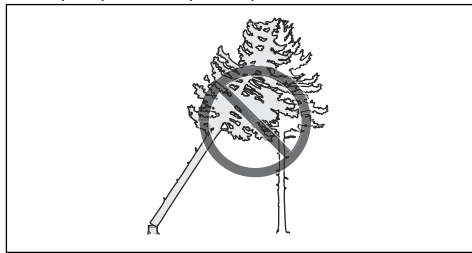

**ΠΡΟΕΙΔΟΠΟΙΗΣΗ:** Κατά τη διάρκεια κρίσιμων εργασιών υλοτομίας, ανασηκώστε αμέσως τα προστατευτικά ακοής μετά την ολοκλήρωση της κοπής. Είναι σημαντικό να ακούτε ήχους και προειδοποιητικά σήματα.

## Απομάκρυνση του κορμού και προετοιμασία της διαδρομής διαφυγής

Κόψτε όλα τα κλαδιά από το ύψος του ώμου σας και κάτω.

1. Εκτελέστε το τμήμα έλξης της διαδρομής κοπής από πάνω προς τα κάτω. Βεβαιωθείτε ότι το δέντρο βρίσκεται ανάμεσα σε εσάς και το προϊόν.

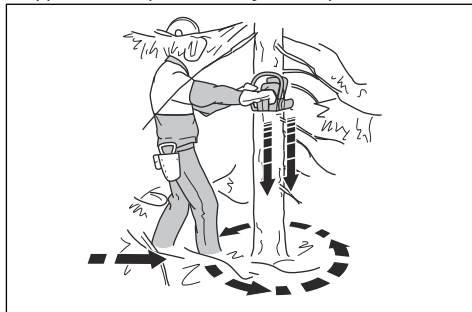

2. Αφαιρέστε όλη τη χαμηλή βλάστηση από την περιοχή εργασίας γύρω από το δέντρο. Απομακρύνετε όλο το κομμένο υλικό από την περιοχή εργασίας.
3. Ελέγξτε την περιοχή για εμπόδια, όπως πέτρες, κλαδιά και τρύπες. Πρέπει να έχετε μια σαφή διαδρομή διαφυγής όταν το δέντρο αρχίζει να πέφτει. Η διαδρομή διαφυγής θα πρέπει να σχηματίζει γωνία περίπου 135 μοιρών με την κατεύθυνση ριζής.

1. Περιοχή κινδύνου
2. Διαδρομή διαφυγής
3. Κατεύθυνση ρίψης

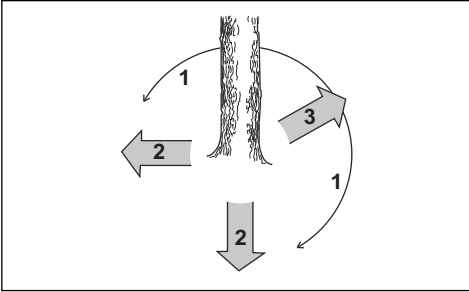

## Υλοτόμηση δέντρου

Η Husqvarna συνιστά να κάνετε τα κατευθυντήρια κοψίματα και μετά να χρησιμοποιείτε τη μέθοδο ασφαλούς γωνίας για να κόψετε το δέντρο. Η μέθοδος ασφαλούς γωνίας σας βοηθά να δημιουργήσετε ένα σωστό άκοπο τμήμα κορμού και να ελέγξετε την κατεύθυνση ρίψης του δέντρου.



**ΠΡΟΕΙΔΟΠΟΙΗΣΗ:** Μην κόβετε δέντρα με διάμετρο μεγαλύτερη από το διπλάσιο του μήκους της λάμας οδήγησης. Για να το κάνετε αυτό, απαιτείται ειδική εκπαίδευση.

## Άκοπο τμήμα του κορμού του δέντρου

Η πιο σημαντική διαδικασία κατά τη διάρκεια της κοπής ενός δέντρου είναι η δημιουργία του σωστού άκοπου τμήματος του κορμού του δέντρου. Με ένα σωστό άκοπο τμήμα κορμού δέντρου, μπορείτε να ελέγχετε την κατεύθυνση ρίψης και να εξασφαλίσετε ότι η διαδικασία κοπής είναι ασφαλής.

Το πάχος του άκοπου τμήματος του κορμού του δέντρου πρέπει να είναι ίσο με τη διάμετρο του δέντρου ή τουλάχιστον με το 10% της.



**ΠΡΟΕΙΔΟΠΟΙΗΣΗ:** Εάν το άκοπο τμήμα του κορμού του δέντρου έχει λάθος πάχος ή είναι πολύ λεπτό, δεν θα μπορείτε να ελέγξετε την κατεύθυνση ρίψης.

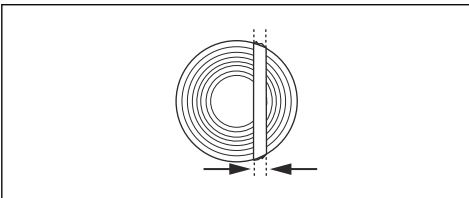

## Για να εκτελέσετε τα κατευθυντήρια κοψίματα

1. Κάντε τα κατευθυντήρια κοψίματα στο  $\frac{1}{4}$  της διαμέτρου του δέντρου. Δημιουργήστε γωνία  $45^{\circ}$ - $70^{\circ}$  μεταξύ του πάνω κατευθυντήριου κοψίματος και του κάτω κατευθυντήριου κοψίματος.

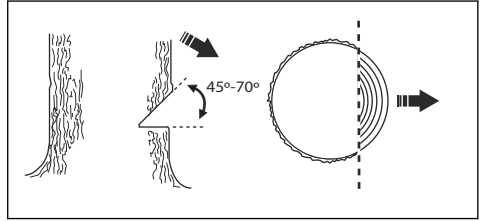

- Κάντε το πάνω κατευθυντήριο κόψιμο. Ευθυγραμμίστε το σημάδι κατεύθυνσης ρίψης (1) του προϊόντος με την κατεύθυνση ρίψης του δέντρου (2). Παραμείνετε πίσω από το προϊόν και διατηρήστε το δέντρο στην αριστερή πλευρά σας. Κόψτε στο τμήμα έλξης της διαδρομής.
- Κάντε το κάτω κατευθυντήριο κόψιμο. Βεβαιωθείτε ότι η άκρη του κάτω κατευθυντήριου κοψίματος βρίσκεται στο ίδιο σημείο με την άκρη του πάνω κατευθυντήριου κοψίματος.

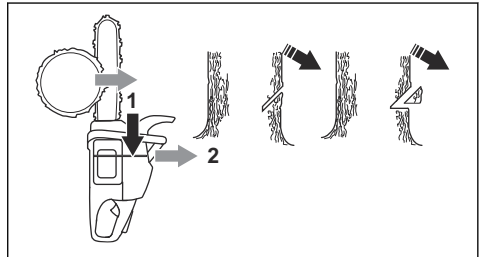

2. Βεβαιωθείτε ότι το κάτω κατευθυντήριο κόψιμο είναι οριζόντιο και σχηματίζει γωνία  $90^{\circ}$  με την κατεύθυνση ρίψης.

## Χρήση μεθόδου ασφαλούς γωνίας

Η κοπή ρίψης πρέπει να γίνει λίγο πιο πάνω από το κατευθυντήριο κόψιμο.

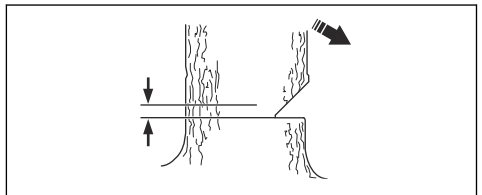

**ΠΡΟΕΙΔΟΠΟΙΗΣΗ:** Προσέξτε όταν κόβετε με την άκρη (μύτη) της λάμας. Ξεκινήστε την κοπή με το κάτω τμήμα της άκρης (μύτης) της λάμας κάνοντας μια κάθετη τομή στον κορμό.

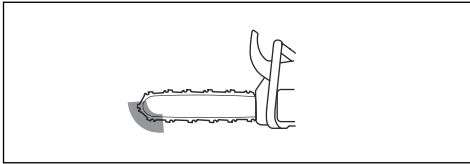

1. Εάν το ωφέλιμο μήκος κοπής είναι μεγαλύτερο από τη διάμετρο του δέντρου, εκτελέστε αυτά τα βήματα (α-δ).
- a) Κάντε μια κάθετη τομή απευθείας μέσα στον κορμό για να ολοκληρώσετε το πλάτος του άκοπου τμήματος του κορμού του δέντρου.

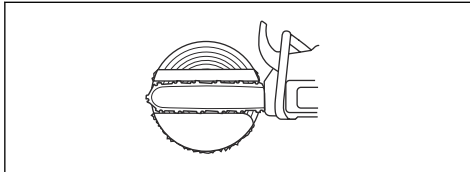

- b) Εκτελέστε το τμήμα έλξης της διαδρομής κοπής μέχρι να απομείνει το 1/3 του κορμού.
- c) Τραβήξτε τη λάμα οδήγησης προς τα πίσω κατά 5-10 cm/2-4".
- d) Κόψτε το υπόλοιπο του κορμού για να δημιουργήσετε μία ασφαλή γωνία πλάτους 5-10 cm/2-4".

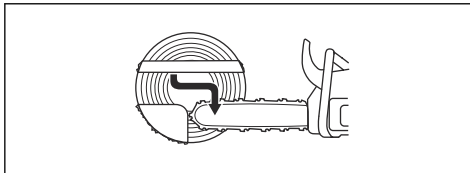

2. Εάν το ωφέλιμο μήκος κοπής είναι μικρότερο από τη διάμετρο του δέντρου, εκτελέστε αυτά τα βήματα (α-δ).
- a) Κάντε μια κάθετη τομή απευθείας μέσα στον κορμό. Η κάθετη τομή πρέπει να εκτείνεται στα 3/5 της διαμέτρου του δέντρου.
- b) Εκτελέστε το τμήμα έλξης της διαδρομής κοπής στο υπόλοιπο τμήμα του κορμού.

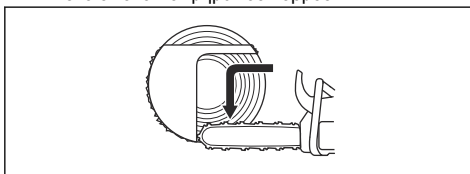

- c) Κάντε μια ευθεία τομή στον κορμό από την άλλη πλευρά του δέντρου για να ολοκληρώσετε το άκοπο τμήμα του κορμού του δέντρου.

- d) Εκτελέστε το τμήμα ώθησης της διαδρομής κοπής μέχρι να απομείνει το 1/3 του κορμού, για να ολοκληρώσετε την ασφαλή γωνία.

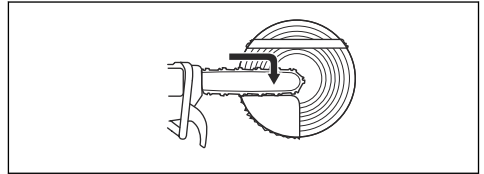

3. Τοποθετήστε μια σφήνα μέσα στην εγκοπή σε ευθεία από το πίσω μέρος.

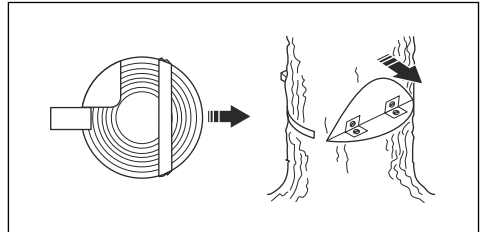

4. Κόψτε τη γωνία για να πέσει το δέντρο.

**Περιεχόμενα** Εάν το δέντρο δεν πέφτει, χτυπήστε τη σφήνα μέχρι να πέσει το δέντρο.

5. Όταν το δέντρο αρχίσει να πέφτει, χρησιμοποιήστε τη διαδρομή διαφυγής για να απομακρυνθείτε από το δέντρο. Απομακρυνθείτε σε απόσταση τουλάχιστον 5 m/15' από το δέντρο.

### Απελευθέρωση παγιδευμένου δέντρου



**ΠΡΟΕΙΔΟΠΟΙΗΣΗ:** Είναι πολύ επικίνδυνο να αφαιρέσετε ένα παγιδευμένο δέντρο και υπάρχει μεγάλος κίνδυνος ατυχήματος. Παραμείνετε έξω από την περιοχή κινδύνου και μην προσπαθήσετε να κόψετε ένα παγιδευμένο δέντρο.

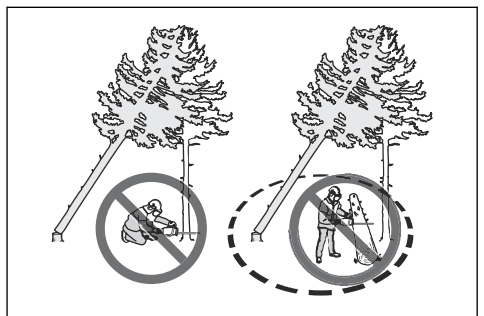

Η ασφαλέστερη μέθοδος είναι να χρησιμοποιήσετε ένα από τα ακόλουθα βαρούλκα:

- Τοποθετημένο σε τρακτέρ

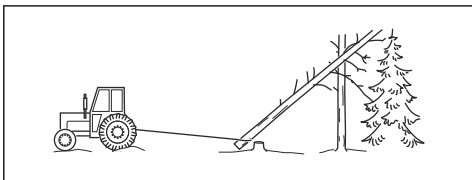

- Φορητό

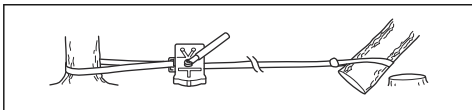

### Για να κόψετε δέντρα και κλαδιά που βρίσκονται υπό μηχανική τάση

1. Εκτιμήστε ποια πλευρά του δέντρου ή του κλαδιού βρίσκεται υπό μηχανική τάση.
2. Εκτιμήστε ποιο είναι το σημείο μέγιστης μηχανικής τάσης.

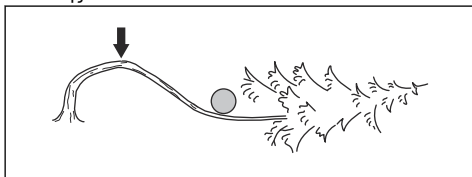

3. Εξετάστε ποια είναι η ασφαλέστερη μέθοδος για να απελευθερώσετε τη μηχανική τάση.

**Περιεχόμενα** Σε ορισμένες περιπτώσεις, η μόνη ασφαλής μέθοδος είναι να χρησιμοποιήσετε βαρούλκο και όχι το προϊόν σας.

4. Παραμείνετε σε μια θέση όπου το δέντρο ή το κλαδί δεν μπορεί να σας χτυπήσει όταν απελευθερωθεί η μηχανική τάση.

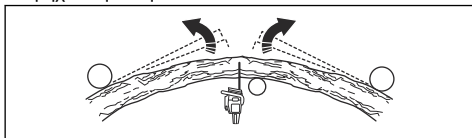

5. Κάντε ένα ή περισσότερα κοψίματα με επαρκές βάθος για τη μείωση της μηχανικής τάσης. Κόψτε στο σημείο μέγιστης μηχανικής τάσης ή κοντά σε αυτό. Αναγκάστε το δέντρο ή το κλαδί να σπάσει στο σημείο μέγιστης μηχανικής τάσης.

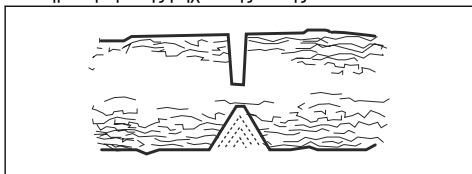

**ΠΡΟΕΙΔΟΠΟΙΗΣΗ:** Μην κόβετε σε ευθεία ένα δέντρο ή κλαδί που βρίσκεται υπό μηχανική τάση.



**ΠΡΟΕΙΔΟΠΟΙΗΣΗ:** Να είστε πολύ προσεκτικοί όταν κόβετε ένα δέντρο που βρίσκεται υπό μηχανική τάση. Υπάρχει κίνδυνος το δέντρο να μετακινηθεί γρήγορα πριν ή μετά το κόψιμο. Μπορεί να προκύψει σοβαρός τραυματισμός εάν είστε σε εσφαλμένη θέση ή εάν κόψετε με λάθος τρόπο.

6. Εάν πρέπει να κόψετε κατά μήκος του δέντρου/ κλαδιού, κάντε 2 έως 3 κοψίματα, σε απόσταση 2,54 cm (1 ίντσα) και με βάθος 5,08 cm (2 ίντσες).

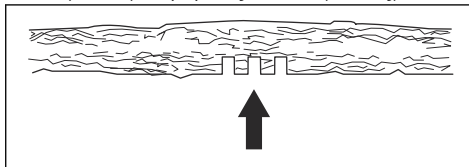

7. Συνεχίστε να κόβετε το δέντρο και άλλο, μέχρι το δέντρο/κλαδί να λυγίσει και να απελευθερωθεί η μηχανική τάση.

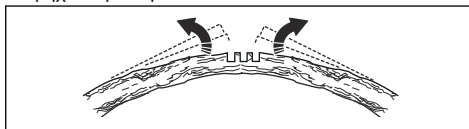

8. Κόψτε το δέντρο/κλαδί από την αντίθετη πλευρά του λυγίσματος, αφού απελευθερωθεί η μηχανική τάση.

### Χρήση του προϊόντος σε κρύο καιρό



**ΠΡΟΣΟΧΗ:** Όταν υπάρχει χιόνι και επικρατεί κρύο, μπορεί να προκύψουν προβλήματα λειτουργίας. Κίνδυνος από την υπερβολικά χαμηλή θερμοκρασία του κινητήρα ή από την ύπαρξη πάγου πάνω στο φίλτρο αέρα και στο καρμπυρατέρ.

1. Καλύψτε ένα τμήμα του ανοίγματος εισαγωγής αέρα στο σύστημα εκκίνησης. Αυτό αυξάνει τη θερμοκρασία του κινητήρα.

2. Για θερμοκρασίες κάτω από  $-5^{\circ}\text{C}/23^{\circ}\text{F}$  ή για συνθήκες χιονόπτωσης διατίθεται ένα κάλυμμα για τον χειμώνα. Συναρμολογήστε το κάλυμμα για τον χειμώνα στο περίβλημα της μίζας. Το κάλυμμα για τον χειμώνα μειώνει τη ροή κρύου αέρα και δεν αφήνει να συσσωρεύεται χιόνι στην περιοχή του καρμπυρατέρ.

πάνω από τους  $-5^{\circ}\text{C}/23^{\circ}\text{F}$ . Κίνδυνος υπερθέρμανσης και ζημιάς του κινητήρα.

### Θερμαινόμενες λαβές (560 XPG Mark II, 562 XPG Mark II)

Το προϊόν έχει εμπρός και οπίσθιες θερμαινόμενες λαβές. Οι ηλεκτρικές περιελίξεις θέρμανσης τροφοδοτούνται από μια γεννήτρια.

Πιέστε τον διακόπτη προς την κατεύθυνση του βέλους για να ενεργοποιήσετε τη λειτουργία. Πιέστε τον διακόπτη προς την αντίθετη κατεύθυνση για να απενεργοποιήσετε τη λειτουργία.

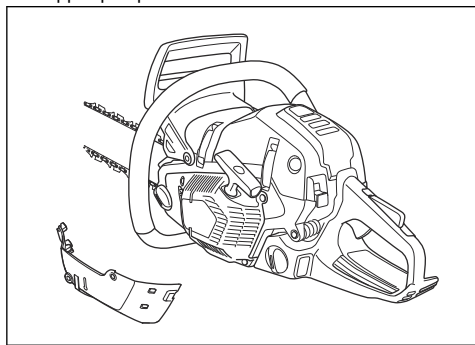

**Περιεχόμενα** Το κάλυμμα για τον χειμώνα διατίθεται ως αξεσουάρ.



**ΠΡΟΣΟΧΗ:** Αφαιρέστε το χειμερινό κάλυμμα εάν η θερμοκρασία αυξηθεί

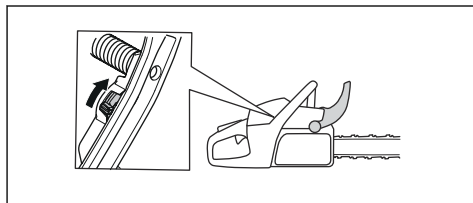

### Ηλεκτρικά θερμαινόμενο καρμπυρατέρ (560 XPG Mark II, 562 XPG Mark II)

Η ρύθμιση της θέρμανσης του καρμπυρατέρ γίνεται ηλεκτρικά μέσω ενός θερμοστάτη. Έτσι, διατηρείται η σωστή θερμοκρασία του καρμπυρατέρ και αποφεύγεται ο σχηματισμός πάγου στο καρμπυρατέρ.

## Συντήρηση

### Εισαγωγή

διαβάστε και κατανοήστε το κεφάλαιο για την ασφάλεια.



**ΠΡΟΕΙΔΟΠΟΙΗΣΗ:** Προτού εκτελέσετε εργασίες συντήρησης στο προϊόν,

### Πρόγραμμα συντήρησης

Καθημερινή συντήρηση	Εβδομαδιαία συντήρηση	Μηνιαία συντήρηση
Καθαρίστε τα εξωτερικά τμήματα του προϊόντος και βεβαιωθείτε ότι δεν υπάρχει λάδι στις λαβές.	Καθαρίστε το σύστημα ψύξης. Ανατρέξτε στην ενότητα <i>Καθαρισμός του συστήματος ψύξης στη σελίδα 35</i> .	Εκτελέστε έναν έλεγχο της στεφάνης φρένου. Ανατρέξτε στην ενότητα <i>Για να εκτελέσετε έλεγχο της στεφάνης φρένου στη σελίδα 25</i> .
Ελέγξτε τη σκανδάλη γκαζιού και την ασφάλεια της σκανδάλης γκαζιού. Ανατρέξτε στην ενότητα <i>Έλεγχος της σκανδάλης του γκαζιού και της ασφάλειας της σκανδάλης του γκαζιού στη σελίδα 26</i> .	Ελέγξτε το σύστημα εκκίνησης, το σχοινί εκκίνησης και το ελατήριο επαναφοράς.	Βεβαιωθείτε ότι το κέντρο, η καμπάνα και το ελατήριο του συμπλέκτη δεν έχουν φθαρεί ή καταστραφεί.
Βεβαιωθείτε ότι δεν υπάρχει ζημιά στις μονάδες απόσβεσης κραδασμών.	Λιπάνετε το βελονωτό ρουλεμάν. Ανατρέξτε στην ενότητα <i>Για να λιπάνετε το βελονωτό ρουλεμάν στη σελίδα 33</i> .	Καθαρίστε το μπουζί. Ανατρέξτε στην ενότητα <i>Για να εκτελέσετε έλεγχο του μπουζί στη σελίδα 29</i> .

Καθημερινή συντήρηση	Εβδομαδιαία συντήρηση	Μηνιαία συντήρηση
Καθαρίστε και ελέγξτε το φρένο της αλυσίδας. Ανατρέξτε στην ενότητα <i>Έλεγχος του φρένου της αλυσίδας στη σελίδα 25.</i>	Αφαιρέστε τα γρέτζια από τις άκρες της λάμας οδήγησης. Ανατρέξτε στην ενότητα <i>Για να εκτελέσετε έλεγχο της λάμας οδήγησης στη σελίδα 34.</i>	Καθαρίστε τα εξωτερικά τμήματα του καρμπουρατέρ.
Ελέγξτε τον συγκρατητή της αλυσίδας. Ανατρέξτε στην ενότητα <i>Έλεγχος του συγκρατητή αλυσίδας στη σελίδα 26.</i>	Καθαρίστε ή αντικαταστήστε τη σήτα της φλογοπαγίδας στην εξάτμιση. Ανατρέξτε στην ενότητα <i>Έλεγχος της εξάτμισης (σιγαστήρα) στη σελίδα 27.</i>	Ελέγξτε το φίλτρο καυσίμου και τον σωλήνα καυσίμου. Αντικαταστήστε, αν χρειάζεται.
Γυρίστε τη λάμα οδήγησης, ελέγξτε την οπή λίπανσης και καθαρίστε το αυλάκι της λάμας οδήγησης. Ανατρέξτε στην ενότητα <i>Για να εκτελέσετε έλεγχο της λάμας οδήγησης στη σελίδα 34.</i>	Καθαρίστε την περιοχή του καρμπουρατέρ.	Ελέγξτε όλα τα καλώδια και τις συνδέσεις.
Βεβαιωθείτε ότι διοχετεύεται επαρκής ποσότητα λαδιού στη λάμα οδήγησης και στην αλυσίδα του πριονιού.	Καθαρίστε ή αντικαταστήστε το φίλτρο αέρα. Ανατρέξτε στην ενότητα <i>Καθαρισμός του φίλτρου αέρα στη σελίδα 29.</i>	Αδειάστε το ντεπόζιτο καυσίμου.
Ελέγξτε την αλυσίδα πριονιού. Ανατρέξτε στην ενότητα <i>Έλεγχος εξοπλισμού κοπής στη σελίδα 33.</i>	Καθαρίστε τα διάκενα ανάμεσα στα πτερώγια του κυλίνδρου.	Αδειάστε το ντεπόζιτο λαδιού.
Ακονίστε την αλυσίδα του πριονιού και ελέγξτε το τέντωμά της. Ανατρέξτε στην ενότητα <i>Ακόνισμα αλυσίδας πριονιού στη σελίδα 30.</i>		
Ελέγξτε τον οδοντωτό τροχό μετάδοσης κίνησης της αλυσίδας. Ανατρέξτε στην ενότητα <i>Καθαρισμός του συστήματος ψύξης στη σελίδα 35.</i>		
Καθαρίστε την εισαγωγή αέρα στο σύστημα εκκίνησης.		
Βεβαιωθείτε ότι τα παξιμάδια και οι βίδες είναι σφιγμένα.		
Ελέγξτε τον διακόπτη τερματισμού λειτουργίας. Ανατρέξτε στην ενότητα <i>Έλεγχος του διακόπτη εκκίνησης/τερματισμού λειτουργίας στη σελίδα 26.</i>		
Βεβαιωθείτε ότι δεν υπάρχουν διαρροές καυσίμου από τον κινητήρα, το ντεπόζιτο ή τις σωληνώσεις καυσίμου.		
Βεβαιωθείτε ότι η αλυσίδα του πριονιού δεν περιστρέφεται, όταν ο κινητήρας είναι στο ρελαντί.		
Βεβαιωθείτε ότι δεν υπάρχει ζημιά στον προφυλακτήρα δεξιού χεριού.		

Καθημερινή συντήρηση	Εβδομαδιαία συντήρηση	Μηνιαία συντήρηση
Βεβαιωθείτε ότι η εξάμιση (σιγαστήρας) είναι σωστά στερεωμένη, δεν έχει ζημιές και ότι δεν λείπει κανένα τμήμα της.		

## Συντήρηση και έλεγχοι των συσκευών ασφαλείας του προϊόντος

### Για να εκτελέσετε έλεγχο της στεφάνης φρένου

- Χρησιμοποιήστε βούρτσα για να απομακρύνετε τα πριονίδια, το ρετσίνα και τα χώματα από το φρένο της αλυσίδας και την καμπάνα του συμπλέκτη. Τα χώματα και η φθορά μπορεί να επηρεάσουν τη λειτουργία του φρένου.

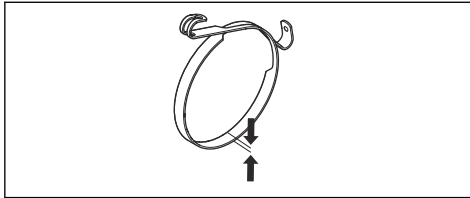

- Εκτελέστε έναν έλεγχο της στεφάνης φρένου. Η στεφάνη του φρένου πρέπει να έχει πάχος τουλάχιστον 0,6 mm/0,024 in στο λεπτότερο σημείο της.

### Έλεγχος προφυλακτήρα μπροστινού χεριού και ενεργοποίησης φρένου αλυσίδας

- Βεβαιωθείτε ότι ο προφυλακτήρας μπροστινού χεριού δεν έχει ζημιές, όπως ρωγμές.
- Βεβαιωθείτε ότι ο προφυλακτήρας μπροστινού χεριού κινείται ελεύθερα και είναι καλά στερεωμένος στο κάλυμμα του συμπλέκτη.

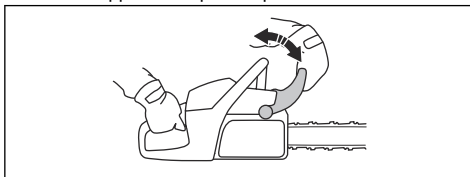

- Κρατήστε το προϊόν με τα 2 χέρια πάνω από ένα κορμό ρίζας ή άλλη σταθερή επιφάνεια.



**ΠΡΟΕΙΔΟΠΟΙΗΣΗ:** Ο κινητήρας πρέπει να είναι σβηστός.

- Αφήστε την μπροστινή λαβή και αφήστε την άκρη (μύτη) της λάμας οδήγησης να πέσει πάνω στον κορμό ρίζας.

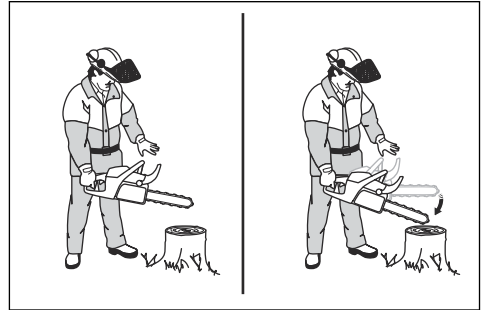

- Βεβαιωθείτε ότι το φρένο της αλυσίδας ενεργοποιείται μόλις η άκρη (μύτη) της λάμας οδήγησης χτυπήσει στον κορμό ρίζας.

### Έλεγχος του φρένου της αλυσίδας

- Εκκινήστε το προϊόν. Για οδηγίες, ανατρέξτε στην ενότητα *Για να εκκινήσετε το προϊόν στη σελίδα 14.*



**ΠΡΟΕΙΔΟΠΟΙΗΣΗ:** Βεβαιωθείτε ότι η αλυσίδα πριονιού δεν έρχεται σε επαφή με το έδαφος ή με άλλα αντικείμενα.

- Κρατήστε γερά το προϊόν.
- Ανοίξτε τέρμα το γκάζι και γείρετε τον αριστερό καρπό σας πάνω στον προφυλακτήρα μπροστινού χεριού για να ενεργοποιήσετε το φρένο της αλυσίδας. Η αλυσίδα πριονιού πρέπει να σταματήσει αμέσως.

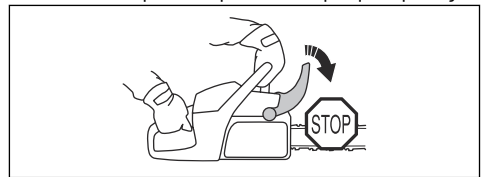

**ΠΡΟΕΙΔΟΠΟΙΗΣΗ:** Μην αφήσετε την εμπρόσθια χειρολαβή.

## Έλεγχος της σκανδάλης του γκαζιού και της ασφάλειας της σκανδάλης του γκαζιού

1. Βεβαιωθείτε ότι η σκανδάλη του γκαζιού και η ασφάλεια της σκανδάλης του γκαζιού κινούνται ελεύθερα και το ελατήριο επαναφοράς λειτουργεί σωστά.

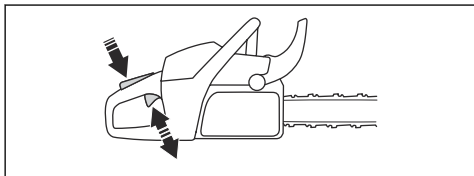

2. Πιέστε προς τα κάτω την ασφάλεια της σκανδάλης του γκαζιού και βεβαιωθείτε ότι επιστρέφει στην αρχική της θέση όταν την αφήνετε.

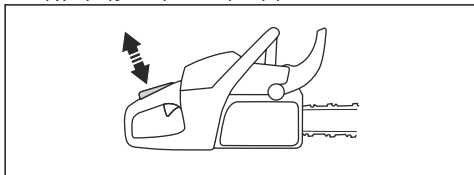

3. Βεβαιωθείτε ότι η σκανδάλη γκαζιού κλειδώνει στη θέση του ρελαντί όταν απελευθερώνεται η ασφάλειά της.

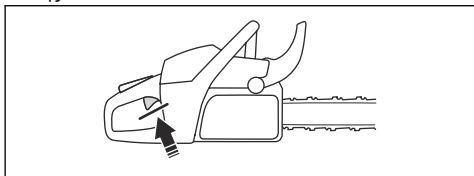

4. Εκκινήστε το προϊόν και ανοίξτε τέρμα το γκάζι.
5. Απελευθερώστε τη σκανδάλη του γκαζιού και βεβαιωθείτε ότι η αλυσίδα του πριονιού σταματά και παραμένει ακίνητη.



**ΠΡΟΕΙΔΟΠΟΙΗΣΗ:** Εάν η αλυσίδα του πριονιού περιστρέφεται όταν η σκανδάλη του γκαζιού βρίσκεται στη θέση του ρελαντί, απευθυνθείτε στον αντιπρόσωπο σέρβις.

## Έλεγχος του συγκρατητή αλυσίδας

1. Βεβαιωθείτε ότι ο συγκρατητής αλυσίδας δεν έχει υποστεί ζημιά.

2. Βεβαιωθείτε ότι ο συγκρατητής αλυσίδας είναι σταθερός και προσαρτημένος στο σώμα του προϊόντος.

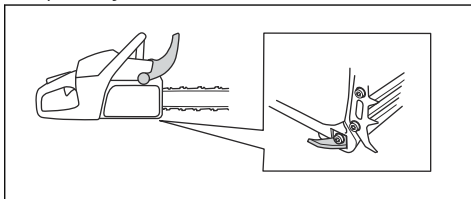

## Εκτέλεση ελέγχου στον προφυλακτήρα δεξιού χεριού

- Βεβαιωθείτε ότι ο προφυλακτήρας δεξιού χεριού δεν έχει ζημιές, όπως ρωγμές.

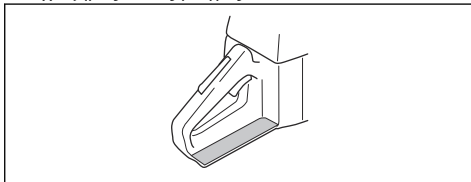

## Για τον έλεγχο του συστήματος απόσβεσης κραδασμών

1. Βεβαιωθείτε ότι δεν υπάρχουν ρωγμές ή παραμορφώσεις στις μονάδες απόσβεσης κραδασμών.
2. Βεβαιωθείτε ότι οι μονάδες απόσβεσης κραδασμών είναι σωστά στερεωμένες στη μονάδα του κινητήρα και στη μονάδα των λαβών.

Για πληροφορίες σχετικά με το σημείο στο οποίο βρίσκεται το σύστημα απόσβεσης κραδασμών στο δικό σας προϊόν, ανατρέξτε στην ενότητα *Επισκόπηση προϊόντος στη σελίδα 2*.

## Έλεγχος του διακόπτη εκκίνησης/τερματισμού λειτουργίας

1. Εκκινήστε τον κινητήρα.
2. Πιέστε τον διακόπτη εκκίνησης/διακοπής λειτουργίας προς τα κάτω, στη θέση STOP. Ο κινητήρας πρέπει να σβήσει.

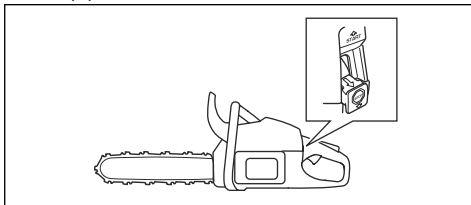

Το προϊόν διαθέτει τη λειτουργία , η οποία προσαρμόζει αυτόματα το καρμπυρατέρ ώστε να προκύπτει η

καλύτερη δυνατή ρύθμιση. Η λειτουργία επιτρέπει στον κινητήρα να προσαρμόζεται στις καιρικές συνθήκες, στο υψόμετρο, τη βενζίνη και τον τύπο λαδιού για δίχρονους κινητήρες.



**ΠΡΟΣΟΧΗ:** Εάν η λειτουργία δεν ανταποκρίνεται σωστά, απευθυνθείτε στον αντιπρόσωπο σέρβις. Το προϊόν ρυθμίζεται σωστά μετά από μερικούς ανεφοδιασμούς.

## Έλεγχος της εξάτμισης (σιγαστήρα)



**ΠΡΟΕΙΔΟΠΟΙΗΣΗ:** Μια χρησιμοποιημένη εξάτμιση (σιγαστήρας)/ φλογοπαγίδα και μια επιφάνεια σπέρωσης φλογοπαγίδας μπορεί να περιέχει κατάλοιπα σωματιδίων καύσης στις επιφάνειες που μπορεί να είναι καρκινογόνα. Για να αποφύγετε την επαφή με το δέρμα και την εισπνοή τέτοιων σωματιδίων κατά τον καθαρισμό ή/και το σέρβις της φλογοπαγίδας, φροντίστε πάντα να:

- φοράτε γάντια,
- καθαρίζετε ή/και πραγματοποιείτε συντήρηση σε χώρο με καλή ροή αέρα,
- μην χρησιμοποιείτε πεπιεσμένο αέρα για τον καθαρισμό της σήτας της φλογοπαγίδας,
- χρησιμοποιείτε μια ασάλινη βούρτσα και να βουρτσίζετε μακριά από το σώμα σας κατά τον καθαρισμό της σήτας συγκράτησης σπινθήρων.



**ΠΡΟΕΙΔΟΠΟΙΗΣΗ:** Μην χρησιμοποιείτε ποτέ ένα προϊόν του οποίου ο σιγαστήρας είναι κατεστραμμένος ή βρίσκεται σε κακή κατάσταση.



**ΠΡΟΕΙΔΟΠΟΙΗΣΗ:** Μην χρησιμοποιείτε το προϊόν, αν η σήτα συγκράτησης των σπινθήρων που βρίσκεται στον σιγαστήρα λείπει ή είναι κατεστραμμένη.

1. Εξετάστε τον σιγαστήρα για ζημιές.
2. Βεβαιωθείτε ότι η εξάτμιση (σιγαστήρας) έχει στερεωθεί σωστά στο προϊόν.

**Περιεχόμενα** Μην αφαιρέσετε την εξάτμιση (σιγαστήρα) από το προϊόν.

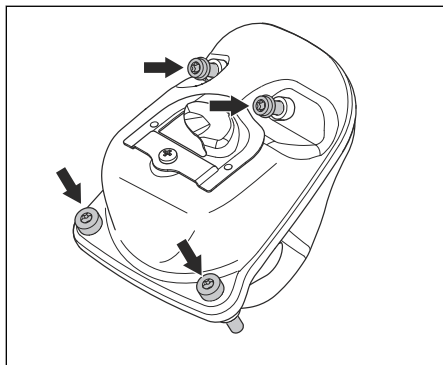

3. Αν το προϊόν διαθέτει ειδική σήτα συγκράτησης σπινθήρων, πρέπει να την καθαρίζετε κάθε εβδομάδα.

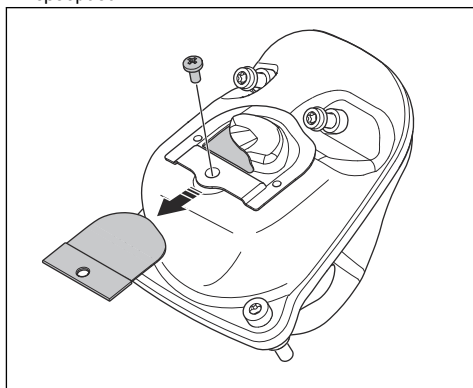

4. Αν η σήτα συγκράτησης σπινθήρων υποστεί ζημιά, αντικαταστήστε την.



**ΠΡΟΣΟΧΗ:** Αν η σήτα συγκράτησης σπινθήρων φράξει, το προϊόν υπερθερμαίνεται και θα προκληθεί ζημιά στον κύλινδρο και στο έμβολο.

## Αντικατάσταση κομμένου ή φθαρμένου σχοινογιού εκκίνησης

1. Χαλαρώστε τις βίδες στο περιβλήμα του συστήματος εκκίνησης.
2. Αφαιρέστε το περιβλήμα του συστήματος εκκίνησης.

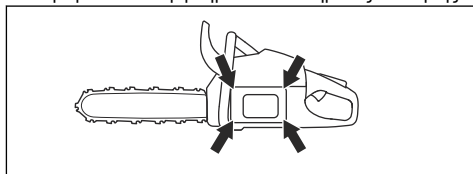

3. Τραβήξτε το σχοινί εκκίνησης προς τα έξω κατά περίπου 30 cm/12 in και τοποθετήστε το στην εγκοπή της τροχαλίας.
4. Αφήστε την τροχαλία να περιστραφεί αργά προς τα πίσω, για να απελευθερωθεί το σπειροειδές ελατήριο.

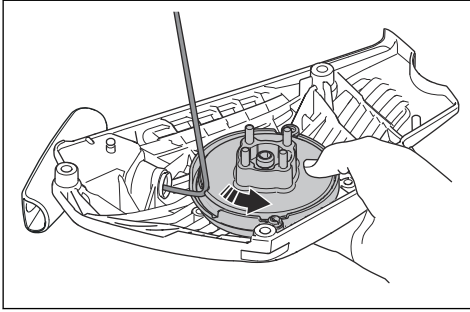

**ΠΡΟΕΙΔΟΠΟΙΗΣΗ:** Πρέπει να προσέχετε κατά την αντικατάσταση του ελατηρίου επαναφοράς ή του κορδονιού μίζας. Το σπειροειδές ελατήριο βρίσκεται υπό μηχανική τάση όταν είναι τυλιγμένο μέσα στο περίβλημα της μίζας. Εάν δεν προσέξετε, μπορεί να εκτιναχθεί και να προκαλέσει τραυματισμούς. Φοράτε προστατευτικά γυαλιά και προστατευτικά γάντια.

5. Αφαιρέστε την κεντρική βίδα και την τροχαλία.
6. Αφαιρέστε το χρησιμοποιημένο κορδόνι μίζας από τη λαβή και από την τροχαλία.
7. Στερεώστε ένα καινούργιο σχοινί εκκίνησης στην τροχαλία. Τυλίξτε το σχοινί εκκίνησης κατά περίπου 3 στροφές γύρω από την τροχαλία.
8. Τραβήξτε το κορδόνι μίζας μέσα από την οπή του περιβλήματος της μίζας και τη λαβή του κορδονιού μίζας.

9. Κάντε έναν σφιχτό κόμπο στην άκρη του κορδονιού μίζας.

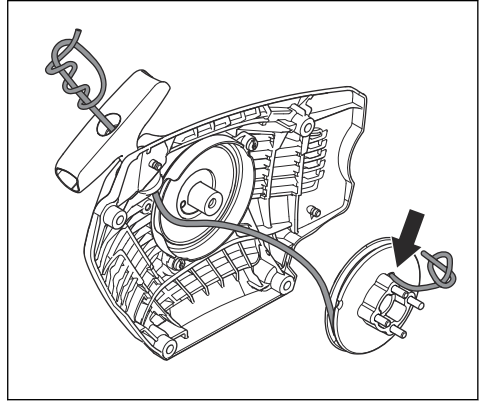

### Σύσφιξη του σπειροειδούς ελατηρίου

1. Τοποθετήστε το σχοινί εκκίνησης μέσα στην εγκοπή της τροχαλίας.
2. Γυρίστε την τροχαλία εκκίνησης περίπου 2 φορές δεξιόστροφα.
3. Τοποθετήστε τον αντίχειρά σας πάνω στην τροχαλία.
4. Τραβήξτε τη λαβή του σχοινιού του συστήματος εκκίνησης και βγάλτε εντελώς έξω το σχοινί εκκίνησης.
5. Μετακινήστε τον αντίχειρά σας και απελευθερώστε το σχοινί εκκίνησης.
6. Βεβαιωθείτε ότι μπορείτε να γυρίσετε την τροχαλία κατά ½ στροφή μετά την πλήρη έκταση του σχοινιού εκκίνησης.

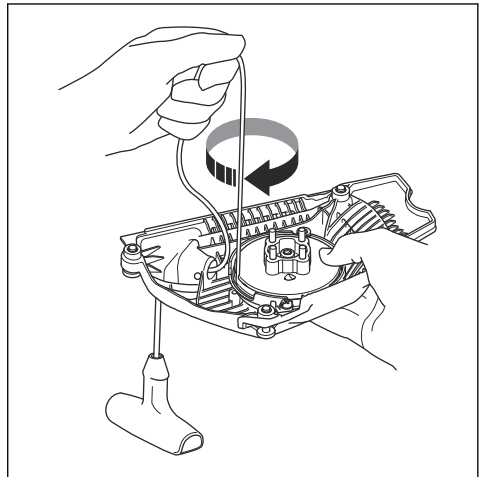

## Συναρμολόγηση του περιβλήματος του συστήματος εκκίνησης στο προϊόν

1. Τραβήξτε προς τα έξω το σχοινί εκκίνησης και τοποθετήστε το σύστημα εκκίνησης στη θέση του έτσι ώστε να ακουμπήσει στο στροφαλοθάλαμο.
2. Απελευθερώστε αργά το σχοινί εκκίνησης, μέχρι να γίνει η σύμπλεξη της τροχαλίας με τις κασάνιες.
3. Σφίξτε τις βίδες που συγκρατούν το σύστημα εκκίνησης.

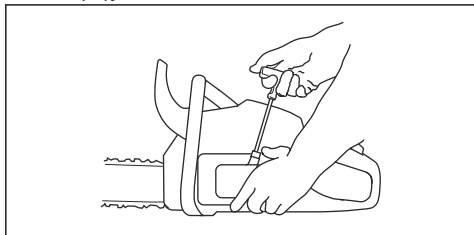

## Καθαρισμός του φίλτρου αέρα

Καθαρίζετε τακτικά το φίλτρο αέρα για να απομακρύνετε τη βρομιά και τη σκόνη. Με αυτόν τον τρόπο προλαμβάνονται δυσλειτουργίες του καρμπυρατέρ, προβλήματα εκκίνησης, απώλειες ισχύος του κινητήρα, φθορά στα εξαρτήματα του κινητήρα και μεγαλύτερη κατανάλωση καυσίμου από ό,τι συνήθως.

1. Αφαιρέστε το κάλυμμα του κυλίνδρου και το φίλτρο αέρα.
2. Χρησιμοποιήστε βούρτσα ή ανακινήστε το φίλτρο αέρα για να καθαρίσει. Χρησιμοποιήστε απορρυπαντικό και νερό για να το καθαρίσετε πλήρως.

**Περιεχόμενα** Αν το φίλτρο αέρα έχει χρησιμοποιηθεί για μεγάλο χρονικό διάστημα, δεν καθαρίζει πλήρως. Αντικαθιστάτε το φίλτρο αέρα τακτικά. Πρέπει πάντα να αντικαθιστάτε ένα ελαττωματικό φίλτρο αέρα.

3. Στερεώστε το φίλτρο αέρα και βεβαιωθείτε ότι εφαρμόζει ερμητικά στο στήριγμα του φίλτρου.

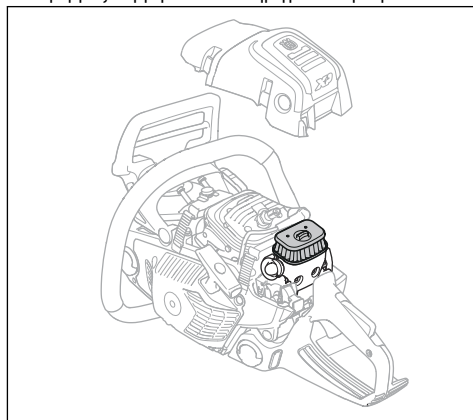

**Περιεχόμενα** Το προϊόν μπορεί να χρησιμοποιηθεί με διάφορους τύπους φίλτρου αέρα ανάλογα με τις διάφορες συνθήκες εργασίας, τις καιρικές συνθήκες και την εποχή. Απευθυνθείτε στον αντιπρόσωπο σέρβις για περισσότερες πληροφορίες.

## Για να εκτελέσετε έλεγχο του μπουζί



**ΠΡΟΣΟΧΗ:** Χρησιμοποιήστε το συνιστώμενο μπουζί. Ανατρέξτε στην ενότητα *Τεχνικά στοιχεία στη σελίδα 37*. Ένα ακατάλληλο μπουζί μπορεί να προκαλέσει ζημιά στο προϊόν.

1. Εάν δεν μπορείτε να εκκινήσετε ή να χειριστείτε εύκολα το προϊόν ή εάν το προϊόν δεν λειτουργεί σωστά στο ρελαντί, ελέγξτε μήπως υπάρχουν ανεπιθύμητα υλικά στο μπουζί. Για να μειώσετε τον κίνδυνο συσσώρευσης ανεπιθύμητων υλικών στα ηλεκτροδία του μπουζί, ακολουθήστε τα παρακάτω βήματα:
  - a) Βεβαιωθείτε ότι το μείγμα καυσίμου είναι σωστό.
  - b) Βεβαιωθείτε ότι το φίλτρο αέρα είναι καθαρό.
2. Καθαρίστε το μπουζί, εάν είναι βρώμικο.
3. Βεβαιωθείτε ότι το διάκενο των ηλεκτροδίων είναι 0,5 mm/0.020 in.

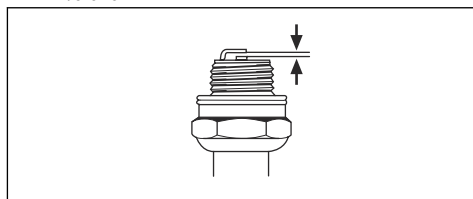

4. Αντικαθιστάτε το μπουζί κάθε μήνα ή συχνότερα, εάν χρειάζεται.

## Ακόνισμα αλυσίδας πριονιού

### Πληροφορίες σχετικά με τη λάμα οδήγησης και την αλυσίδα πριονιού



**ΠΡΟΕΙΔΟΠΟΙΗΣΗ:** Όταν χρησιμοποιείτε ή εκτελείτε εργασίες συντήρησης στην αλυσίδα του πριονιού, πρέπει να φοράτε προστατευτικά γάντια. Μια αλυσίδα πριονιού που δεν κινείται μπορεί επίσης να προκαλέσει τραυματισμούς.

Αν η λάμα οδήγησης ή η αλυσίδα πριονιού έχουν φθαρεί ή υποστεί ζημιά, χρησιμοποιήστε για αντικατάσταση το συνδυασμό λάμας οδήγησης και αλυσίδας πριονιού που συνιστά η Husqvarna. Αυτό χρειάζεται για να διατηρούνται οι λειτουργίες ασφαλείας του προϊόντος. Για μια λίστα με τους συνιστώμενους συνδυασμούς λάμας και αλυσίδας, ανατρέξτε στην ενότητα *Αξεσουάρ για το στη σελίδα 40*.

- Μήκος λάμας οδήγησης, in/cm. Πληροφορίες σχετικά με το μήκος της λάμας οδήγησης μπορείτε συνήθως να βρείτε στο πίσω άκρο της λάμας.

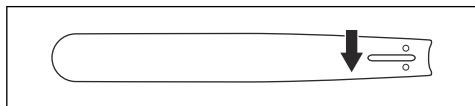

- Αριθμός δοντιών στο γρανάζι της μύτης της λάμας (T).

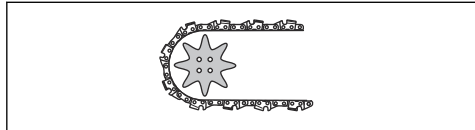

- Βήμα αλυσίδας, ίντσες. Η απόσταση μεταξύ των συνδέσμων του συστήματος μετάδοσης κίνησης της αλυσίδας πριονιού πρέπει να αντιστοιχούν στην απόσταση των δοντιών στο γρανάζι της μύτης της λάμας και στον οδοντωτό τροχό μετάδοσης κίνησης.

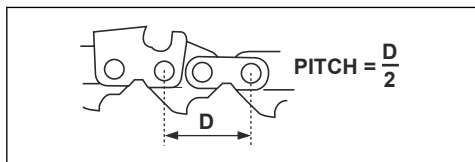

- Αριθμός συνδέσμων συστήματος μετάδοσης κίνησης. Ο αριθμός των κινητήριων κρίκων εξαρτάται από τον τύπο της λάμας οδήγησης.

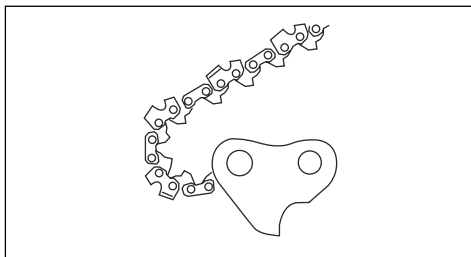

- Πλάτος αυλάκωσης λάμας, ίντσες/mm. Το πλάτος αυλάκωσης της λάμας οδήγησης πρέπει να είναι ίδιο με το πλάτος των κρίκων της αλυσίδας κίνησης.

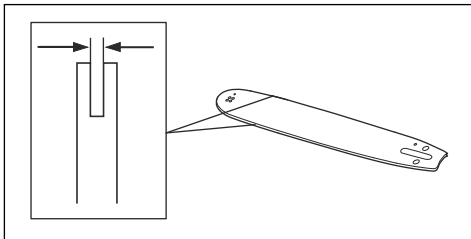

- Οπή λαδιού αλυσίδας και οπή για εντατήρα αλυσίδας. Η λάμα οδήγησης πρέπει να αντιστοιχεί στο προϊόν.

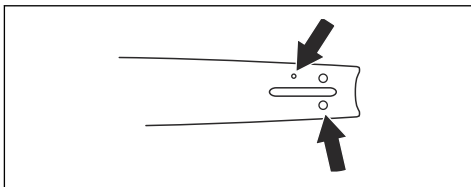

- Πλάτος συνδέσμου συστήματος μετάδοσης κίνησης, mm/ίντσες

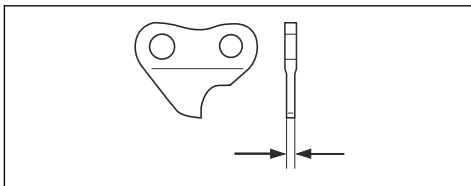

### Γενικές πληροφορίες σχετικά με τον τρόπο ακόνισματος των κοπτικών εργαλείων

Μην χρησιμοποιείτε μια στομωμένη αλυσίδα πριονιού. Εάν η αλυσίδα του πριονιού έχει στομώσει, πρέπει να εφαρμόσετε περισσότερη πίεση για να στρώξετε τη λάμα οδήγησης μέσα από το ξύλο. Εάν η αλυσίδα

του πριονιού είναι πολύ στομωμένη, δεν θα υπάρχουν ροκανίδια αλλά πριονιδία.

Εάν η αλυσίδα είναι ακονισμένη διαπερνά το ξύλο και δημιουργούνται ροκανίδια μεγάλου μήκους και πάχους.

Το κοπτικό δόντι (A) και ο μετρητής βάθους (B) συνιστούν από κοινού το κοπτικό τμήμα της αλυσίδας πριονιού, δηλαδή το κοπτικό εργαλείο. Η διαφορά ύψους μεταξύ των δύο αποτελεί το βάθος κοπής (ρύθμιση μετρητή βάθους).

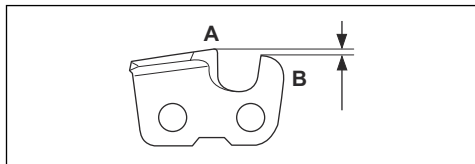

Όταν ακονίζετε το κοπτικό εργαλείο, πρέπει να λαμβάνετε υπόψη τα εξής:

- Γωνία ακονίσματος.

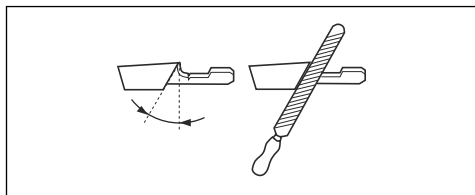

- Γωνία κοπής.

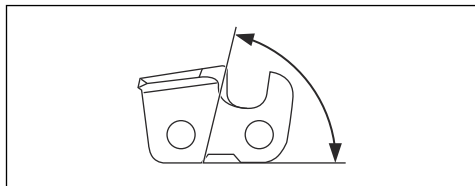

- Θέση λίμας.

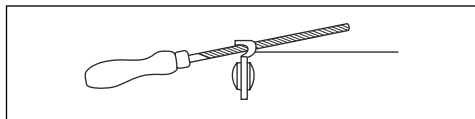

- Διάμετρος στρογγυλής λίμας.

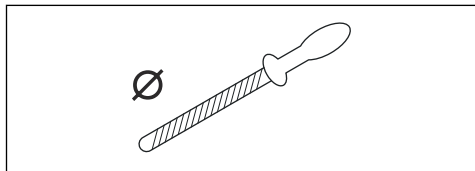

Δεν είναι εύκολο να ακονίσετε μια αλυσίδα πριονιού σωστά χωρίς το σωστό εξοπλισμό. Χρησιμοποιήστε οδηγό ακονίσματος της Husqvarna. Αυτό θα σας βοηθήσει να διατηρήσετε τη μέγιστη απόδοση κοπής και να ελαχιστοποιήσετε τον κίνδυνο κλωστήματος.



**ΠΡΟΕΙΔΟΠΟΙΗΣΗ:** Η δύναμη κλωστήματος αυξάνεται πολύ, εάν δεν ακολουθήσετε τις οδηγίες ακονίσματος.

**Περιεχόμενα** Για πληροφορίες σχετικά με το ακόνισμα της αλυσίδας πριονιού, βλ. .

### Ακόνισμα των κοπτικών εργαλείων

1. Χρησιμοποιήστε μια στρογγυλή λίμα και έναν οδηγό ακονίσματος για να ακονίσετε τα κοπτικά δόντια.

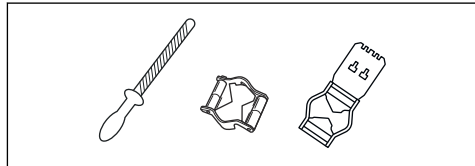

**Περιεχόμενα** Ανατρέξτε στην ενότητα *Αξιολογία για το στη σελίδα 40* για πληροφορίες σχετικά με τη λίμα και τον οδηγό που συνιστά η Husqvarna για την αλυσίδα του πριονιού σας.

2. Εφαρμόστε σωστά τον οδηγό ακονίσματος πάνω στο κοπτικό εργαλείο. Ανατρέξτε στις οδηγίες που παρέχονται μαζί με τον οδηγό ακονίσματος.
3. Μετακινήστε τη λίμα από την εσωτερική πλευρά του κοπτικού δοντιού προς τα έξω. Μειώστε την πίεση στο τμήμα έλξης της διαδρομής.

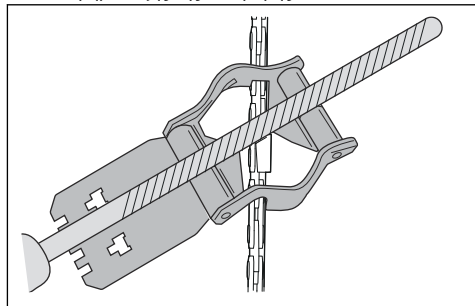

4. Αφαιρέστε το υλικό από τη μία πλευρά όλων των κοπτικών δοντιών.
5. Γυρίστε το προϊόν ανάποδα και αφαιρέστε το υλικό από την άλλη πλευρά.
6. Βεβαιωθείτε ότι όλα τα κοπτικά δόντια έχουν το ίδιο μήκος.

### Γενικές πληροφορίες σχετικά με τον τρόπο προσαρμογής της ρύθμισης μετρητή βάθους

Η ρύθμιση μετρητή βάθους (Γ) μειώνεται κατά το ακόνισμα του κοπτικού δοντιού (A). Για να διατηρήσετε τη μέγιστη απόδοση κοπής πρέπει να αφαιρέσετε το υλικό ακονίσματος από το μετρητή βάθους (B) για να επιτύχετε τη συνιστώμενη ρύθμιση μετρητή βάθους. Για

οδηγίες σχετικά με τον τρόπο επίτευξης της σωστής ρύθμισης μετρητή βάθους για την αλυσίδα πριονιού σας, ανατρέξτε στην ενότητα *Αξεσουάρ για το στη σελίδα 40*.

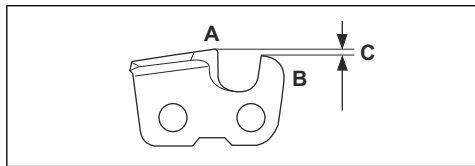

**ΠΡΟΕΙΔΟΠΟΙΗΣΗ:** Εάν η ρύθμιση μετρητή βάθους είναι πολύ υψηλή, αυξάνεται ο κίνδυνος κλωστήματος!

### Προσαρμογή της ρύθμισης μετρητή βάθους

Πριν προσαρμόσετε τη ρύθμιση του μετρητή βάθους ή ακονίσετε το κοπτικό εργαλείο, ανατρέξτε στην ενότητα *Γενικές πληροφορίες σχετικά με τον τρόπο προσαρμογής της ρύθμισης μετρητή βάθους στη σελίδα 31* για οδηγίες. Συνιστούμε να προσαρμόζετε τη ρύθμιση του μετρητή βάθους μετά από κάθε τρίτη φορά που ακονίζετε τα κοπτικά δόντια.

Συνιστούμε να χρησιμοποιείτε το δικό μας όργανο μέτρησης βάθους για να επιτύχετε τη σωστή ρύθμιση μετρητή βάθους και τη σωστή γωνία για το μετρητή βάθους.

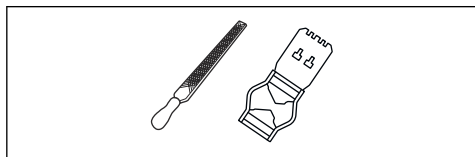

1. Χρησιμοποιήστε μια επίπεδη λίμα και ένα όργανο μέτρησης βάθους για να προσαρμόσετε τη ρύθμιση του μετρητή βάθους. Χρησιμοποιήστε μόνο το όργανο μέτρησης βάθους της Husqvarna για να επιτύχετε τη σωστή ρύθμιση του μετρητή βάθους και τη σωστή γωνία για το μετρητή βάθους.
2. Τοποθετήστε το όργανο μέτρησης βάθους επάνω στην αλυσίδα πριονιού.

**Περιεχόμενα** Για περισσότερες πληροφορίες σχετικά με τον τρόπο χρήσης του οργάνου, ανατρέξτε στη συσκευασία του οργάνου μέτρησης βάθους.

3. Χρησιμοποιήστε την επίπεδη λίμα για να αφαιρέσετε το τμήμα του μετρητή βάθους που εκτείνεται μέσω του οργάνου μέτρησης βάθους.

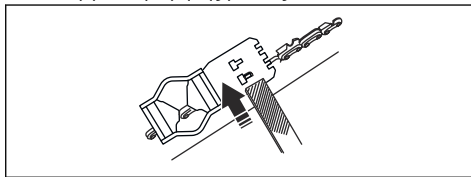

### Ρύθμιση τεντώματος της αλυσίδας του πριονιού



**ΠΡΟΕΙΔΟΠΟΙΗΣΗ:** Αν η αλυσίδα του πριονιού δεν έχει τεντωθεί σωστά, μπορεί να ξεφύγει από τη λάμα οδήγησης και να προκαλέσει σοβαρό τραυματισμό ή θάνατο.

Η αλυσίδα του πριονιού επιμηκύνεται όταν τη χρησιμοποιείτε. Πρέπει να ρυθμίσετε την αλυσίδα του πριονιού τακτικά.

1. Χαλαρώστε τα παξιμάδια της λάμας που συγκρατούν το κάλυμμα του συμπλέκτη/το φρένο της αλυσίδας. Χρησιμοποιήστε ένα κλειδί.

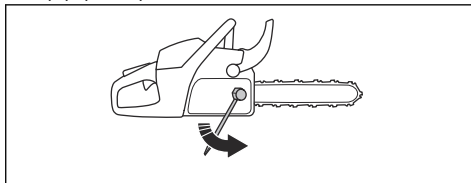

**Περιεχόμενα** Ορισμένα μοντέλα διαθέτουν μόνο ένα παξιμάδι λάμας.

2. Σφίξτε τα παξιμάδια της λάμας με το χέρι όσο πιο σφιχτά μπορείτε.
3. Ανασηκώστε την μπροστινή άκρη της λάμας οδήγησης και περιστρέψτε τη βίδα τεντώματος αλυσίδας. Χρησιμοποιήστε ένα κλειδί.
4. Τεντώστε την αλυσίδα του πριονιού μέχρι να σφίξει πάνω στη λάμα οδήγησης, χωρίς όμως να πάψει να μπορεί να κινείται εύκολα.

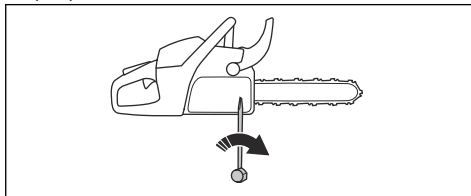

5. Σφίξτε τα παξιμάδια της λάμας με το κλειδί ανασηκώνοντας ταυτόχρονα την μπροστινή άκρη της λάμας οδήγησης.

- Βεβαιωθείτε ότι μπορείτε να τραβήξετε ελεύθερα την αλυσίδα του πριονιού με το χέρι και ότι δεν κρέμεται από τη λάμα οδήγησης.

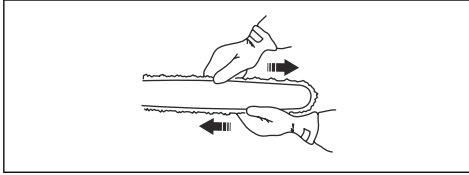

**Περιεχόμενα** Ανατρέξτε στην ενότητα *Επισκόπηση προϊόντος* στη *σελίδα 2* για τη θέση της βίδας τεντώματος της αλυσίδας στο προϊόν σας.

## Έλεγχος λίπανσης της αλυσίδας πριονιού

- Εκκινήστε το προϊόν και αφήστε το να λειτουργήσει με το γκάτζι ανοιχτό κατά  $\frac{3}{4}$ . Κρατήστε τη λάμα σε απόσταση περίπου 20 cm/8" πάνω από μια ανοιχτόχρωμη επιφάνεια.
- Εάν η λίπανση της αλυσίδας του πριονιού είναι σωστή, θα δείτε μια ευδιάκριτη γραμμή λαδιού πάνω στην επιφάνεια μετά από 1 λεπτό.



- Εάν η λίπανση της αλυσίδας του πριονιού δεν γίνεται σωστά, ελέγξτε τη λάμα οδήγησης. Για οδηγίες, ανατρέξτε στην ενότητα *Για να εκτελέσετε έλεγχο της λάμας οδήγησης* στη *σελίδα 34*. Αν τα βήματα συντήρησης δεν βοηθήσουν, απευθυνθείτε στον αντιπρόσωπο σέρβις.

## Έλεγχος του γκρανάζιου καμπάνας

Η καμπάνα του συμπλέκτη έχει ένα γκρανάζι καμπάνας που αντικαθίσταται.

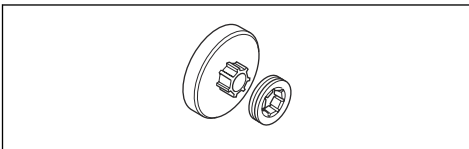

- Βεβαιωθείτε ότι το γκρανάζι της καμπάνας δεν είναι φθαρμένο. Εάν έχει φθαρεί, απευθυνθείτε στον τοπικό αντιπρόσωπο σέρβις της Husqvarna.

## Για να λιπάνετε το βελονωτό ρουλεμάν

- Τραβήξτε τον προφυλακτήρα μπροστινού χεριού προς τα πίσω, για να απενεργοποιήσετε το φρένο της αλυσίδας.
- Χαλαρώστε τα παξιμάδια της λάμας και αφαιρέστε το κάλυμμα του συμπλέκτη.

**Περιεχόμενα** Ορισμένα μοντέλα διαθέτουν μόνο ένα παξιμάδι λάμας.

- Τοποθετήστε το προϊόν σε σταθερή επιφάνεια με την καμπάνα του συμπλέκτη προς τα πάνω.
- Λιπάνετε το βελονωτό ρουλεμάν με το πιστόλι γρασαρίσματος. Χρησιμοποιήστε λάδι κινητήρα ή γράσο ρουλεμάν υψηλής ποιότητας.

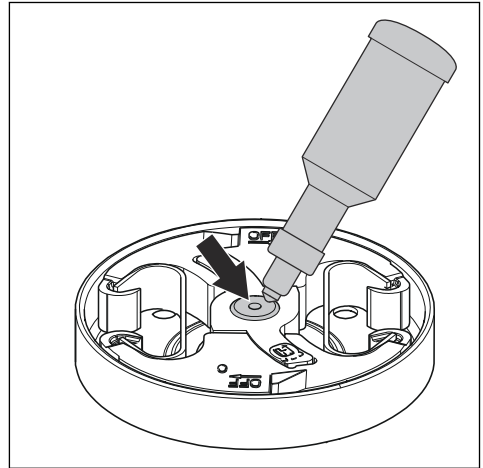

## Έλεγχος εξοπλισμού κοπής

- Βεβαιωθείτε ότι δεν υπάρχουν ρωγμές στα πριτσίνια και τους κρίκους και ότι δεν υπάρχουν χαλαρά πριτσίνια. Αν χρειάζεται, αντικαταστήστε.

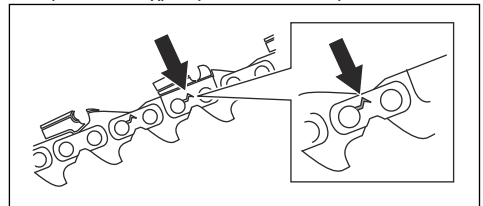

- Βεβαιωθείτε ότι η αλυσίδα του πριονιού καμπυλώνεται εύκολα. Αν η αλυσίδα του πριονιού είναι άκαμπτη, αντικαταστήστε την.
- Συγκρίνετε την αλυσίδα πριονιού με μια καινούργια αλυσίδα πριονιού, για να αποφασίσετε εάν τα πριτσίνια και οι σύνδεσμοι έχουν φθαρεί.

4. Αντικαταστήστε την αλυσίδα του πριονιού, όταν το μακρύτερο τμήμα των δοντιών κοπής είναι μικρότερο από 4 mm/0,16 in. Αντικαταστήστε επίσης την αλυσίδα εάν υπάρχουν ρωγμές στα δόντια κοπής.

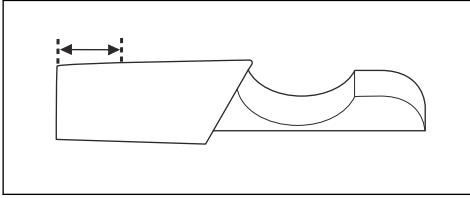

## Για να εκτελέσετε έλεγχο της λάμας οδήγησης

1. Βεβαιωθείτε ότι ο διάυλος λαδιού δεν είναι φραγμένος. Καθαρίστε, αν χρειάζεται.

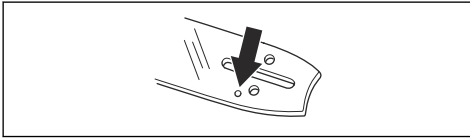

2. Εξετάστε εάν υπάρχουν ρινίσματα στις άκρες της λάμας οδήγησης. Αφαιρέστε τα γρέζια με μια λίμα.

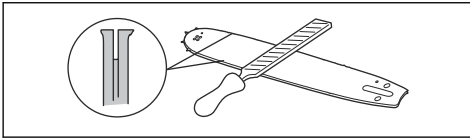

3. Καθαρίστε την εγκοπή στη λάμα οδήγησης.

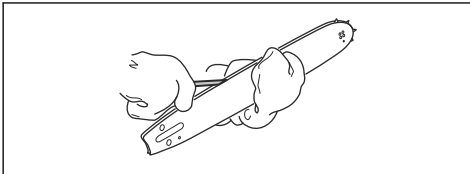

4. Εξετάστε την αυλάκωση της λάμας οδήγησης για τυχόν φθορές. Αν χρειάζεται, αντικαταστήστε τη λάμα οδήγησης.

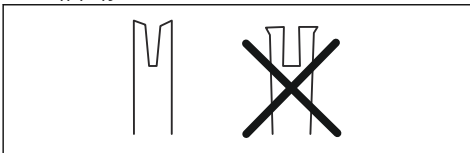

5. Εξετάστε εάν η μύτη της λάμας είναι τραχιά ή πολύ φθαρμένη.

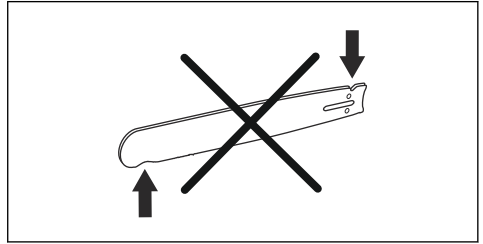

6. Βεβαιωθείτε ότι το γρανάζι της μύτης της λάμας περιστρέφεται ελεύθερα και ότι η οπή λίπανσης στο γρανάζι της μύτης της λάμας δεν είναι φραγμένη. Καθαρίστε και λιπάνετε, αν χρειάζεται.

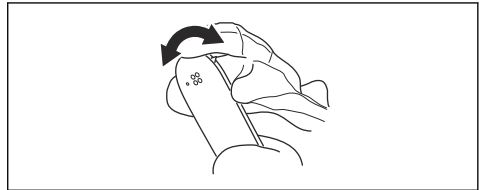

7. Να περιστρέφετε τη λάμα οδήγησης καθημερινά για να παρατείνετε τη διάρκεια ζωής της.

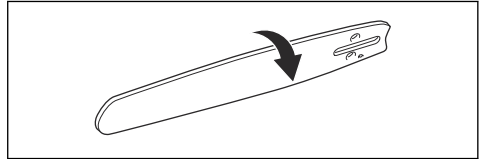

## Συντήρηση στο ντεπόζιτο καυσίμου και στο ντεπόζιτο λαδιού αλυσίδας

- Αδειάζετε και καθαρίζετε τακτικά το ντεπόζιτο καυσίμου και το ντεπόζιτο λαδιού της αλυσίδας.
- Αντικαθιστάτε το φίλτρο καυσίμου μία φορά ετησίως ή συχνότερα, εάν χρειάζεται.



**ΠΡΟΣΟΧΗ:** Η ύπαρξη ρύπων στα ντεπόζιτα προκαλεί δυσλειτουργία.

## Ρύθμιση της παροχής λαδιού αλυσίδας



**ΠΡΟΕΙΔΟΠΟΙΗΣΗ:** Σβήστε τον κινητήρα προτού κάνετε ρυθμίσεις στην αντλία λαδιού.

1. Γυρίστε τη βίδα ρύθμισης της αντλίας λαδιού. Χρησιμοποιήστε κατασβίδι ή γερμανοπολύγωνο κλειδί.
  - a) Για να μειώσετε την παροχή λαδιού αλυσίδας, γυρίστε τη βίδα ρύθμισης προς τα δεξιά.

- b) Για να αυξήσετε την παροχή λαδιού αλυσίδας, γυρίστε τη βίδα ρύθμισης προς τα αριστερά.

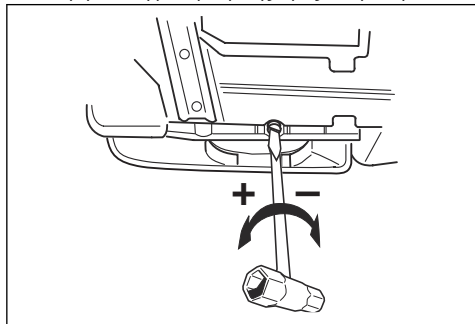

### Συνιστώμενες ρυθμίσεις για την αντλία λαδιού

- Μήκος λάμας οδήγησης 13-15 ίντσες: Ελάχιστη ροή
- Μήκος λάμας οδήγησης 16-18 ίντσες: Μέτρια ροή
- Μήκος λάμας οδήγησης 20-28 ίντσες: Μέγιστη ροή

### Σύστημα καθαρισμού αέρα

Το AirInjection™ είναι ένα φυγοκεντρικό σύστημα καθαρισμού του αέρα, το οποίο απομακρύνει τη σκόνη και τις βρομίες προτού τα σωματίδια παγιδευτούν από το φίλτρο αέρα. Το AirInjection™ παρατείνει τη διάρκεια ζωής του φίλτρου αέρα και του κινητήρα.

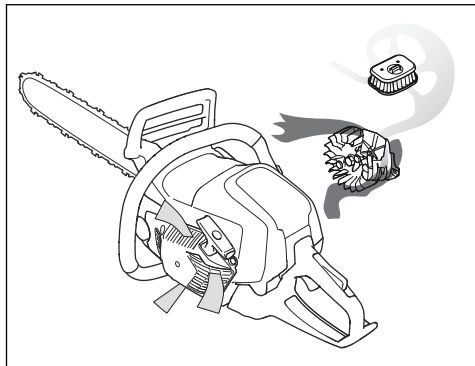

### Καθαρισμός του συστήματος ψύξης

Το σύστημα ψύξης διατηρεί χαμηλή τη θερμοκρασία του κινητήρα. Το σύστημα ψύξης περιλαμβάνει την εισαγωγή αέρα στο σύστημα εκκίνησης (A), τα άγκιστρα εμπλοκής του συστήματος εκκίνησης με το βολάν στον σφόνδυλο (βολάν) (B), τα πτερύγια φτερωτής (ανεμιστήρα) ψύξης στον κύλινδρο (C), τον δίαυλο ψύξης (D) και το κάλυμμα του κυλίνδρου (E).

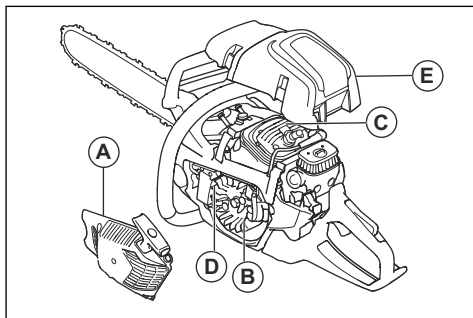

1. Εκτελείτε καθαρισμό του συστήματος ψύξης με βούρτσα κάθε εβδομάδα ή πιο συχνά, εάν χρειάζεται.
2. Βεβαιωθείτε ότι το σύστημα ψύξης δεν είναι βρώμικο ή φραγμένο.



**ΠΡΟΣΟΧΗ:** Εάν το σύστημα ψύξης είναι βρώμικο ή φραγμένο, το προϊόν μπορεί να θερμανθεί πολύ και να υποστεί ζημιά.

## Αντιμετώπιση προβλημάτων

### Ο κινητήρας δεν εκκινείται

Εξάρτημα του προϊόντος προς έλεγχο	Πιθανή αιτία	Ενέργεια
Άγκιστρα εμπλοκής του συστήματος εκκίνησης με το βολάν	Οι κασάνιες του συστήματος εκκίνησης έχουν μπλοκάρει.	Ρυθμίστε ή αντικαταστήστε τα άγκιστρα εμπλοκής του συστήματος εκκίνησης.
		Καθαρίστε την περιοχή γύρω από τα άγκιστρα εμπλοκής του συστήματος εκκίνησης με το βολάν.
		Απευθυνθείτε σε ένα εγκεκριμένο συνεργείο.
Ντεπόζιτο καυσίμου	Λανθασμένος τύπος καυσίμου.	Αδειάστε το ντεπόζιτο καυσίμου και γεμίστε με το σωστό καύσιμο.
	Το ντεπόζιτο καυσίμου είναι γεμισμένο με λάδι αλυσίδας.	Εάν δοκιμάσατε να εκκινήσετε το προϊόν, απευθυνθείτε στον αντιπρόσωπο σέρβις. Εάν δεν δοκιμάσατε να εκκινήσετε το προϊόν, αδειάστε το ντεπόζιτο καυσίμου.
Δεν δημιουργείται σπινθήρας από το σύστημα ανάφλεξης	Το μπουζί είναι λερωμένο ή υγρό.	Βεβαιωθείτε ότι το μπουζί είναι στεγνό και καθαρό.
	Το διάκενο των ηλεκτροδίων δεν είναι σωστό.	Καθαρίστε το μπουζί. Βεβαιωθείτε ότι το διάκενο των ηλεκτροδίων και το μπουζί είναι σωστά, και ότι ο τύπος του μπουζί είναι ο συνιστώμενος ή ισοδύναμος.
		Για το σωστό διάκενο ηλεκτροδίων, ανατρέξτε στην ενότητα <i>Τεχνικά στοιχεία στη σελίδα 37</i> .
Μπουζί και κύλινδρος	Το μπουζί έχει χαλαρώσει.	Σφίξτε το μπουζί.
	Ο κινητήρας έχει υπερχειλίσει λόγω επανειλημμένων εκκινήσεων με το τσοκ στο τέρμα μετά την ανάφλεξη.	Αφαιρέστε και καθαρίστε το μπουζί. Τοποθετήστε το προϊόν γυρισμένο στο πλάι με την οπή του μπουζί στην αντίθετη κατεύθυνση από εσάς. Τραβήξτε τη λαβή του συστήματος εκκίνησης 6-8 φορές. Τοποθετήστε στη θέση του το μπουζί και εκκινήστε το προϊόν. Ανατρέξτε στην ενότητα <i>Για να εκκινήσετε το προϊόν στη σελίδα 14</i> .

## Ο κινητήρας ξεκινάει αλλά σταματάει ξανά

Εξάρτημα του προϊόντος προς έλεγχο	Πιθανή αιτία	Ενέργεια
Ντεπόζιτο καυσίμου	Λανθασμένος τύπος καυσίμου.	Αδειάστε το ντεπόζιτο καυσίμου και γεμίστε με το σωστό καύσιμο.
Καρμπυρατέρ	Οι στροφές ανά λεπτό στο ρελαντί δεν είναι σωστές.	Απευθυνθείτε στον τοπικό αντιπρόσωπο σέρβις.
Φίλτρο αέρα	Φραγμένο φίλτρο αέρα.	Καθαρίστε ή αντικαταστήστε το φίλτρο αέρα.
Φίλτρο καυσίμου	Φραγμένο φίλτρο καυσίμου.	Αντικαταστήστε το φίλτρο καυσίμου.

## Μεταφορά και αποθήκευση

### Μεταφορά και αποθήκευση

- Για την αποθήκευση και τη μεταφορά του προϊόντος και του καυσίμου, βεβαιωθείτε ότι δεν υπάρχουν διαρροές ή αναθυμιάσεις. Τυχόν σπινθήρες ή ακάλυπτες φλόγες, για παράδειγμα από ηλεκτρικές συσκευές ή λέβητες, μπορεί να προκαλέσουν πυρκαγιά.
- Να χρησιμοποιείτε πάντα εγκεκριμένα δοχεία για την αποθήκευση και τη μεταφορά των καυσίμων.
- Αδειάστε το ντεπόζιτο καυσίμου και το ντεπόζιτο λαδιού αλυσίδας πριν από τη μεταφορά ή τη μακροχρόνια αποθήκευση. Απορρίψτε το καύσιμο και το λάδι αλυσίδας σε κατάλληλη τοποθεσία απόρριψης.
- Για να αποφύγετε τραυματισμούς ή ζημιές στο προϊόν, χρησιμοποιήστε το προστατευτικό μεταφοράς. Μια αλυσίδα πριονιού που δεν κινείται μπορεί επίσης να προκαλέσει σοβαρούς τραυματισμούς.
- Αφαιρέστε το καπάκι του μπουζι από το μπουζί και ενεργοποιήστε το φρένο της αλυσίδας.

- Κατά τη μεταφορά, πρέπει να στερεώνετε καλά το προϊόν.

### Για να προετοιμάσετε το προϊόν σας για μακροπρόθεσμη αποθήκευση

1. Προτού αποσυναρμολογήσετε το προϊόν, πρέπει να το σταματήσετε και να το αφήσετε να κρυώσει.
2. Αποσυναρμολογήστε και καθαρίστε την αλυσίδα του πριονιού και το αυλάκι της λάμας οδήγησης.



**ΠΡΟΣΟΧΗ:** Εάν η αλυσίδα του πριονιού και η λάμα οδήγησης δεν καθαριστούν, μπορεί να γίνουν άκαμπτες ή να μπλοκάρουν.

3. Στερεώστε το προστατευτικό μεταφοράς.
4. Καθαρίστε το προϊόν. Για οδηγίες, ανατρέξτε στην ενότητα *Συντήρηση στη σελίδα 23*.
5. Εκτελέστε πλήρες σέρβις του προϊόντος.

## Τεχνικά στοιχεία

### Τεχνικά στοιχεία

	Husqvarna 560XP Mark II	Husqvarna 560XPG Mark II	Husqvarna 562XP Mark II	Husqvarna 562XPG Mark II
<b>Κινητήρας</b>				
Κυβισμός κυλίνδρου, cm <sup>3</sup>	59,8	59,8	59,8	59,8
Στροφές ανά λεπτό στο ρελαντί, σ.α.λ.	2800	2800	2800	2800

	Husqvarna 560XP Mark II	Husqvarna 560XPG Mark II	Husqvarna 562XP Mark II	Husqvarna 562XPG Mark II
Μέγιστη ισχύς κινητήρα κατά ISO 7293, kW/ηρ σε σ.α.λ.	3,5/4,7 στις 9600	3,5/4,7 στις 9600	3,5/4,7 στις 9600	3,5/4,7 στις 9600
<b>Σύστημα ανάφλεξης<sup>1</sup></b>				
Μπουζι	NGK CMR6H	NGK CMR6H	NGK CMR6H	NGK CMR6H
Διάκενο ηλεκτροδίου, mm	0,5	0,5	0,5	0,5
<b>Σύστημα καυσίμου και λίπανσης</b>				
Χωρητικότητα ντεπόζιτου καυσίμου, l/cm <sup>3</sup>	0,65/650	0,65/650	0,65/650	0,65/650
Χωρητικότητα ντεπόζιτου λαδιού, l/cm <sup>3</sup>	0,32/320	0,32/320	0,33/330	0,33/330
Τύπος αντλίας λαδιού	Με δυνατότητα ρύθμισης	Με δυνατότητα ρύθμισης	Με δυνατότητα ρύθμισης	Με δυνατότητα ρύθμισης
<b>Βάρος</b>				
Βάρος, κιλά	5,8	6,0	5,9	6,1
<b>Εκπομπές θορύβου<sup>2</sup></b>				
Στάθμη ηχητικής ισχύος, μετρούμενη τιμή dB(A)	116	116	116	116
Εγγυημένη στάθμη ηχητικής ισχύος L <sub>WA</sub> dB(A)	118	118	118	118
<b>Στάθμες ήχου<sup>3</sup></b>				
Ισοδύναμη στάθμη ηχητικής πίεσης στο αυτί του χειριστή, dB(A)	107	107	107	107
<b>Ισοδύναμες στάθμες δονήσεων, a<sub>hveq</sub><sup>4</sup></b>				
Μπροστινή χειρολαβή, m/s <sup>2</sup>	3,7	3,7	4,0	4,0
Οπίσθια χειρολαβή, m/s <sup>2</sup>	3,7	3,7	4,5	4,5
<b>Αλυσίδα πριονιού/λάμα οδήγησης</b>				

<sup>1</sup> Χρησιμοποιείτε πάντα το συνιστώμενο τύπο μπουζι! Η χρήση ακατάλληλου μπουζι μπορεί να προκαλέσει ζημιά στο έμβολο/κύλινδρο.

<sup>2</sup> Οι εκπομπές θορύβου στο περιβάλλον μετρούνται ως ηχητική ισχύς (LWA) σε συμμόρφωση με την Οδηγία 2000/14/ΕΚ.

<sup>3</sup> Η ισοδύναμη στάθμη ηχητικής πίεσης, κατά ISO 22868, υπολογίζεται ως το χρονικά σταθμισμένο σύνολο ενέργειας για διάφορες στάθμες ηχητικής πίεσης υπό διάφορες συνθήκες εργασίας. Η τυπική στατιστική διασπορά για την ισοδύναμη στάθμη ηχητικής πίεσης είναι μια τυπική απόκλιση της τάξης του 1 dB (A).

<sup>4</sup> Η ισοδύναμη στάθμη δονήσεων, σύμφωνα με το ISO 22867, υπολογίζεται ως το χρονικά σταθμισμένο σύνολο ενέργειας για τις στάθμες δονήσεων υπό διάφορες συνθήκες εργασίας. Τα καταγεγραμμένα στοιχεία για την ισοδύναμη στάθμη δονήσεων έχουν τυπική στατιστική διασπορά (τυπική απόκλιση) 1 m/s<sup>2</sup>.

	Husqvarna 560XP Mark II	Husqvarna 560XPG Mark II	Husqvarna 562XP Mark II	Husqvarna 562XPG Mark II
Τύπος οδοντωτού τροχού μετάδοσης κίνησης/αριθμός δοντιών	Χείλος/7	Χείλος/7	Χείλος/7	Χείλος/7
Ταχύτητα αλυσίδας πριονιού στο 133% των μέγιστων στροφών κινητήρα, m/s (βήμα).	24,6 (0,325) 28,4 (3/8)	24,6 (0,325) 28,4 (3/8)	28,4	28,4

## Αξεσουάρ για το

### Προτεινόμενος εξοπλισμός κοπής

Τα μοντέλα αλυσοπριονίου Husqvarna 560XP Mark II, 560XPG Mark II, 562XP Mark II, 562XPG Mark II έχουν αξιολογηθεί ως προς την ασφάλεια σύμφωνα με το πρότυπο EN ISO 11681-1:2011 (Μηχανήματα για τη δασοκομία - Φορητά αλυσοπριονα - Απαιτήσεις ασφάλειας και δοκιμές) και πληροί τις απαιτήσεις ασφάλειας όταν είναι εξοπλισμένο με τους συνδυασμούς λάμας οδήγησης και αλυσίδας πριονιού που αναφέρονται παρακάτω.

### Αλυσίδα πριονιού χαμηλού κλωστήματος

Μια αλυσίδα πριονιού που χαρακτηρίζεται ως αλυσίδα πριονιού χαμηλού κλωστήματος ικανοποιεί την απαίτηση χαμηλού κλωστήματος ANSI B175.1-2012.

### Κλώστσημα και ακτίνα μύτης της λάμας-οδηγού

Στις λάμες με οδοντωτή μύτη, η ακτίνα της μύτης καθορίζεται από τον αριθμό των δοντιών π.χ. 10 T. Στις συμπαγείς λάμες οδήγησης, η ακτίνα της μύτης καθορίζεται από το μέγεθος της ακτίνας της μύτης. Για δεδομένο μήκος της λάμας οδήγησης, μπορείτε να χρησιμοποιήσετε μια λάμα με μικρότερη ακτίνα μύτης από την αναφερόμενη.

**Περιεχόμενα** Για αλυσίδες με βήμα 0,325" και 3/8", απαιτείται διαφορετικό γρανάζι καμπάνας. Απευθυνθείτε στον αντιπρόσωπο σέρβις της Husqvarna.

#### Εγκεκριμένος εξοπλισμός κοπής για τα μοντέλα Husqvarna 560XP Mark II, Husqvarna 560XPG Mark II:

Λάμα οδήγησης				Αλυσίδα πριονιού		
Μήκος, in/cm	Βήμα, ίντσες	Πάχος, in/mm	Μέγ. ακτίνα μύτης	Τύπος	Μήκος, σύνδεσμοι συστήματος μετάδοσης κίνησης (αρ.)	Μικρό κλώστημα
15/38	3/8	0,058/1,5	11T	Husqvarna C85	56	
16/40					60	
18/45					68	
20/50					72	
13/33	0,325	0,058/1,5	11T	Husqvarna S35G	56	Ναι
15/38					64	
16/40			11T ή 12T ή 34 mm		66	
18/45					72	
20/50					80	

Εγκριμένος εξοπλισμός κοπής για τα μοντέλα Husqvarna 562XP Mark II, Husqvarna 562XPG Mark II:					
Λάμα οδήγησης				Αλυσίδα πριονιού	
Μήκος, in/cm	Βήμα, ίντσες	Πάχος, in/mm	Μέγ. ακτίνα μύτης	Τύπος	Μήκος, σύνδεσμοι συστήματος μετάδοσης κίνησης (αρ.)
15/38	3/8	0,058/1,5	11T ή 34 mm	Husqvarna C85	56
16/40					60
18/45					68
20/50					72
24/60					84
28/70					92
15/38					3/8
16/40	60				
18/45	68				
20/50	72				
24/60	84				
28/70	92				
16/40	3/8	0,050/1,3	11T	Husqvarna C83	
18/45			11T ή 34 mm		68
20/50					72
24/60					84
28/70			11T		92





Το ωφέλιμο μήκος κοπής είναι συνήθως κατά 1 ίντσα μικρότερο από το ονομαστικό μήκος της λάμας οδήγησης.



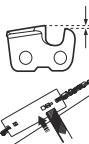

## Εξοπλισμός ακονίσματος και γωνίες ακονίσματος

Χρησιμοποιήστε οδηγό ακονίσματος Husqvarna για να ακονίσετε την αλυσίδα του πριονιού. Ο οδηγός

ακονίσματος Husqvarna εξασφαλίζει την επίτευξη σωστών γωνιών ακονίσματος. Οι κωδικοί αριθμοί ανταλλακτικών αναφέρονται στον παρακάτω πίνακα.

Εάν δεν είστε βέβαιοι για τον τρόπο αναγνώρισης του τύπου της αλυσίδας πριονιού στο προϊόν, ανατρέξτε στην ενότητα [www.husqvarna.com](http://www.husqvarna.com) για περισσότερες πληροφορίες.

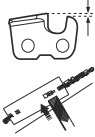
					
C85, C83	5,5 mm / 7/32 ίντσες	586 93 86-01	0,65 mm/0,025 in	30°	60°

					
S35G	4,8 mm / 3/16 ίντσες	587 80 91-01	0,65 mm/0,025 in	30°	60°
S85	5,5 mm / 7/32 ίντσες	586 93 86-01	0,65 mm/0,025 in	30°	60°

# Δήλωση συμμόρφωσης

## Δήλωση Συμμόρφωσης ΕΚ

Εμείς, η **Husqvarna AB**, SE-561 82 Huskvarna, Σουηδία,  
τηλ.: +46-36-146500, δηλώνουμε με αποκλειστική μας  
ευθύνη ότι το προϊόν:

<b>Περιγραφή</b>	Αλυσοπρίονα για δασοκομικές εργασίες
<b>Μάρκα</b>	Husqvarna
<b>Τύπος / Μοντέλο</b>	560XP Mark II, 560XPG Mark II, 562XP Mark II, 562XPG Mark II
<b>Αναγνώριση</b>	Αριθμοί σειράς με ημερομηνία από το 2023 και έπειτα

συμμορφώνεται πλήρως με τις ακόλουθες οδηγίες και  
τους κανονισμούς της ΕΕ:

<b>Κανονισμός</b>	<b>Περιγραφή</b>
2006/42/ΕΚ	"σχετικά με τα μηχανήματα"
2014/30/ΕΕ	"σχετικά με την ηλεκτρομαγνητική συμβατότητα"
2000/14/ΕΚ	"σχετικά με τις εκπομπές θορύβου στο περιβάλλον"
2011/65/ΕΕ	"σχετικά με τον περιορισμό της χρήσης ορισμένων επικίνδυνων ουσιών σε είδη ηλεκτρικού και ηλεκτρονικού εξοπλισμού"

και ότι εφαρμόζονται τα παρακάτω πρότυπα ή/και  
τεχνικές προδιαγραφές: EN ISO 12100:2010, EN  
ISO 14982:2009, EN ISO 11681-1:2011, EN IEC  
63000:2018.

Αριθμός πιστοποιητικού: 0404/23/2582

Κοινοποιημένος φορέας: Ο φορέας RISE Svensk  
Maskinprovning AB, Box 4053, SE-904 03 Umeå,  
Sweden διενήργησε εξέταση τύπου ΕΚ, σύμφωνα με  
την οδηγία περί μηχανημάτων (2006/42/ΕΚ) άρθρο 12,  
σημείο 3 στοιχείο β, παράρτημα ΙΧ εκ μέρους της  
Husqvarna AB.

Ο RISE Svensk Maskinprovning AB, Box 4053, SE-904  
03 Umeå, Sweden έχει πιστοποιήσει τη συμμόρφωση  
με την οδηγία 2000/14/ΕΚ του Συμβουλίου, διαδικασία  
αξιολόγησης συμμόρφωσης: Παράρτημα V.

Για πληροφορίες σχετικά με τις εκπομπές θορύβου,  
ανατρέξτε στην ενότητα *Τεχνικά στοιχεία στη σελίδα 37*

Huskvarna, 2023-04-14

Stefan Holmberg, Διευθυντής Έρευνας και Ανάπτυξης,  
Διαχείριση τεχνολογίας, Husqvarna AB

Υπεύθυνος για την τεχνική τεκμηρίωση



# Husqvarna®

[www.husqvarna.com](http://www.husqvarna.com)

Αρχικές οδηγίες



1143509-71



2023-04-24